

IP2266FR • 2020-11-20

Ditec

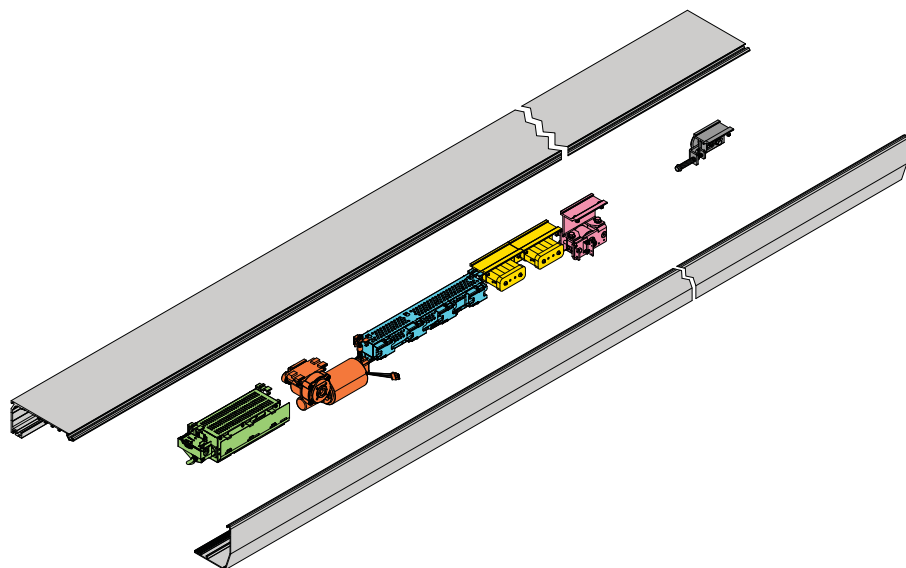

Ditec DAS200

Manuel technique

DAS200HD-DAS200RF-DAS200RG

Automatisme pour portes coulissantes

(Traduction des instructions d'origine)

Sommaire

	Argument	Page
1.	Consignes générales de sécurité	3
	Déclaration d'incorporation des quasi-machines	4
2.	Données techniques	5
3.	Installation type	6
4.	Principaux composants	7
5.	Installation de l'automatisme	8
5.1	Installation / Retrait de la couverture	8
5.2	Installation / retrait du capot si capteur de présence latéral installé	9
6.	Exemples d'installation	10
6.1	Exemple à l'aide des supports de fixation de vantail fournis	10
6.2	Exemples avec DAS11M8	11
6.3	Exemples avec DAS18M8	12
6.4	Exemple avec DAS35M8	13
6.5	Exemple avec DAS40M8	14
6.6	Exemple avec ACV	14
7.	Préparation du vantail en verre	15
7.1	Installation et réglage des vantaux	16
7.2	Installation des rails au sol	18
7.3	Contrôle et réglage de la tension de courroie	18
7.4	Positionnement du capteur sur le capot	19
7.5	Fixation du câble du capteur externe	19
8.	Raccordements électriques	20
8.1	Raccordements électriques standard	21
8.2	Commandes du tableau électronique	23
8.2.1	Commandes	23
8.3	Module DAS902MP plus (facultatif)	25
8.4	Commandes DAS902MP	26
9.	Réglage et sélection du tableau électronique	28
9.1	Test d'affichage	29
9.2	Indication d'état affichée à l'écran	29
10.	Mise en marche	30
11.	Paramètres	33
11.1	Paramètres de configuration (triés d'après la fonctionnalité)	33
11.2	Paramètres du tableau de commandes principal	36
12.	Exemple de raccordement	49
12.1	Capteur d'ouverture et de sécurité combiné + capteur de sécurité à l'ouverture	49
12.2	Interconnexion des opérateurs	51
12.2.1	Câble d'interconnexion	51
12.2.2	Configuration matérielle pour l'interconnexion	51
12.2.3	Configuration matérielle pour l'interconnexion	52
12.3	Fonctionnalité du sélecteur de mode opérateur (OMS)	52
12.4	Synchronisation	53
12.5	Interverrouillage	53
13.	Dépannage	48
13.1	Indication d'erreur active	49
14.	Plan d'entretien ordinaire	53

Légende



Ce symbole indique les instructions ou remarques relatives à la sécurité qui doit faire l'objet d'une attention particulière.



Ce symbole indique des informations utiles pour le fonctionnement correct du produit.

1. Consignes générales de sécurité



**Le non-respect des informations contenues dans le présent manuel peut entraîner des blessures corporelles ou endommager l'appareil.
Conserver les présentes instructions pour de futures consultations**

Le manuel d'assemblage et d'installation est destiné uniquement au personnel qualifié. L'installation, les raccordements électriques et les réglages doivent être effectués par un personnel qualifié selon les règles de la bonne technique et conformément aux normes en vigueur. Lire les instructions avec beaucoup d'attention avant d'installer le produit. Une mauvaise installation peut être source de danger.



Les matériaux qui composent l'emballage (plastique, polystyrène, etc.) ne doivent pas être abandonnés dans la nature ni laissés à la portée des enfants car ils représentent des risques de danger.

Avant de commencer l'installation contrôler l'intégrité du produit.

Ne jamais installer le produit dans un milieu de travail ou une atmosphère explosive : la présence de gaz ou de fumées inflammables représente un grave danger pour la sécurité.

Avant d'installer la motorisation, effectuer toutes les modifications structurelles nécessaires à l'installation des dispositifs de sécurité, à la protection et à la séparation de toutes les zones avec risque d'écrasement, cisaillement entraînement et danger en général.

Contrôler si la structure existante est suffisamment solide et stable. Le fabricant de la motorisation n'est pas responsable de la non-observation des règles de la bonne technique en ce qui concerne la construction des portes et des portails à motoriser, ainsi que des déformations qui pourraient se produire lors de l'utilisation.

Les dispositifs de sécurité (cellules photoélectriques, bourrelets sensibles, arrêts d'urgence, etc.) doivent être installés en tenant compte des règlements et des directives en vigueur, des règles de bonne technique, de l'environnement de l'installation, de la logique de fonctionnement du système et des forces développées par la porte motorisée.

Les dispositifs de sécurité doivent protéger toutes les zones éventuelles des risques d'écrasement, cisaillement, entraînement et danger en général de la porte ou du portail motorisé.

Appliquer les signalisations prévues par les normes en vigueur pour indiquer les zones dangereuses. Chaque installation doit indiquer de manière visible les données d'identification de la porte ou du portail motorisé.

Si nécessaire, relier la porte ou les portails motorisés à une installation de mise à la terre efficace effectuée comme indiqué par les normes de sécurité en vigueur.



Durant les interventions d'installation, entretien et réparation, couper l'alimentation avant d'ouvrir le couvercle pour accéder aux pièces électriques.

Le retrait du carter de protection de l'automatisme doit être effectué exclusivement par un personnel qualifié.



Pour la manipulation des pièces électriques porter des bracelets conducteurs antistatiques reliés à terre. Le fabricant de la motorisation décline toute responsabilité pour toute installation de composants incompatibles du point de vue de la sécurité et du bon fonctionnement. Pour l'éventuelle réparation ou remplacement des produits, seules des pièces de rechange originales devront être utilisées.

L'installateur doit fournir à l'utilisateur toutes les informations relatives au fonctionnement automatique, manuel et d'urgence de la porte ou du portail motorisés, de même que le mode d'emploi de l'installation.

Déclaration d'incorporation des quasi-machines

Nous :

Entrematic Group AB
Lodjursgatan 10
SE-261 44 Landskrona
Sweden

déclare sous sa responsabilité que les types d'appareils reportés ci-dessous:

Ditec DAS200, Ditec DAS200HD, Ditec DAS200RF, Ditec DAS200RG

Sont conformes aux directives suivantes:

2014/30/UE	Directive compatibilité électromagnétique (EMCD)
2006/42/CE	Directive Machines (MD) concernant les conditions essentielles de santé et de sécurité suivantes: 1.1.2, 1.2.1, 1.2.2, 1.2.3, 1.2.4.2, 1.2.6, 1.3.9, 1.4.3, 1.7.2, 1.7.4, 1.7.4.1, 1.7.4.2
2011/65/UE	relative à la limitation de l'utilisation de certaines substances dangereuses dans les équipements électriques et électroniques (RoHS)

Documentation technique relative à l'intégration sécurisée fournie.

Normes européennes harmonisées appliquées:

EN 60335 -1:2012 +A13:2017	EN 61000 -6-2:2005	EN 61000 -6-3:2007+A1:2011
EN ISO 13849 -1:2015	EN 16005:2012	EN 60335-2-103:2015

Autres normes ou spécifications techniques appliquées:

IEC 60335-1: 2010 ed.5	IEC 60335-2-103:2006+A1:2010	AutSchR: 1997
DIN 18650-1:2010	DIN 18650-2:2010	

Attestation d'examen ou de certificat de type CE émise par un organisme notifié ou compétent pour obtenir l'adresse complète contacter Entrematic Group AB) pour les équipements:

B 085479 011(Ditec DAS200)
B 085479 013(Ditec DAS200HD, Ditec DAS200RG)
B 085479 012(Ditec DAS200RF)

Le processus de fabrication est destiné à assurer la conformité de l'équipement à la documentation technique.

Le processus de fabrication est régulièrement évalué par un organisme indépendant.

L'appareil ne doit pas être mis en service tant que le système de porte final installé n'a pas été déclaré conforme à la Directive Machines 2006/42/CE par l'installateur.

Responsable du dossier technique:



Matteo Fino Courriel : matteo.fino@entrematic.com

Entrematic Group AB
Lodjursgatan 10
SE-261 44 Landskrona
Sweden

Place	Date	Signature	Position
Landskrona	2020-11-20	Matteo Fino	Président Entrance Automation



2. Données techniques

	Ditec DAS200	Ditec DAS200HD Ditec DAS200RF	Ditec DAS200RG
Alimentation	110V~ / 240V~ 50/60Hz	110V~ / 240V~ 50/60Hz	110V~ / 240V~ 50/60Hz
Puissance consommée par le unité d'alimentation (PS)	75W	150W	150W
Vitesse max (2 vantaux)	1,6m/s	1,6m/s	1,6m/s
Poids max	120kg (1 vantail) 200kg (2 vantaux)	150kg (1 vantail) DAS200HD 280kg (2 vantaux) DAS200RF 240kg (2 vantaux)	150kg (1 vantail) 280kg (2 vantaux)
Intermittence	S3=100%	S3=100%	S3=100%
Temperature ambiante	 -20 °C  +50 °C	 -20 °C  +50 °C	 -20 °C  +50 °C
Degré de protection	IP20 (USAGE INTENSE)	IP20 (USAGE INTENSE)	IP20 (USAGE INTENSE)
Tableau électronique (MCU/MCU-ER)	1DAS20QE	1DAS20HDQE	1DAS20RGQE
Alimentation des accessoires	24V  0,64A	24V  1A	24V  1A
test d'endurance	1.000.000 cycles	1.000.000 cycles	1.000.000 cycles

TYPE DE UTILISATION	Ditec DAS200	Ditec DAS200HD	Ditec DAS200RF	Ditec DAS200RG
Automatisme por portes coulissantes	X	X		
Voie d'évacuation avec système d'évacuation par poussés	X	X		
Voie d'évacuation avec système d'ouverture à élastique			X	
Voie d'évacuation avec système redondantB				X

3. Installation type

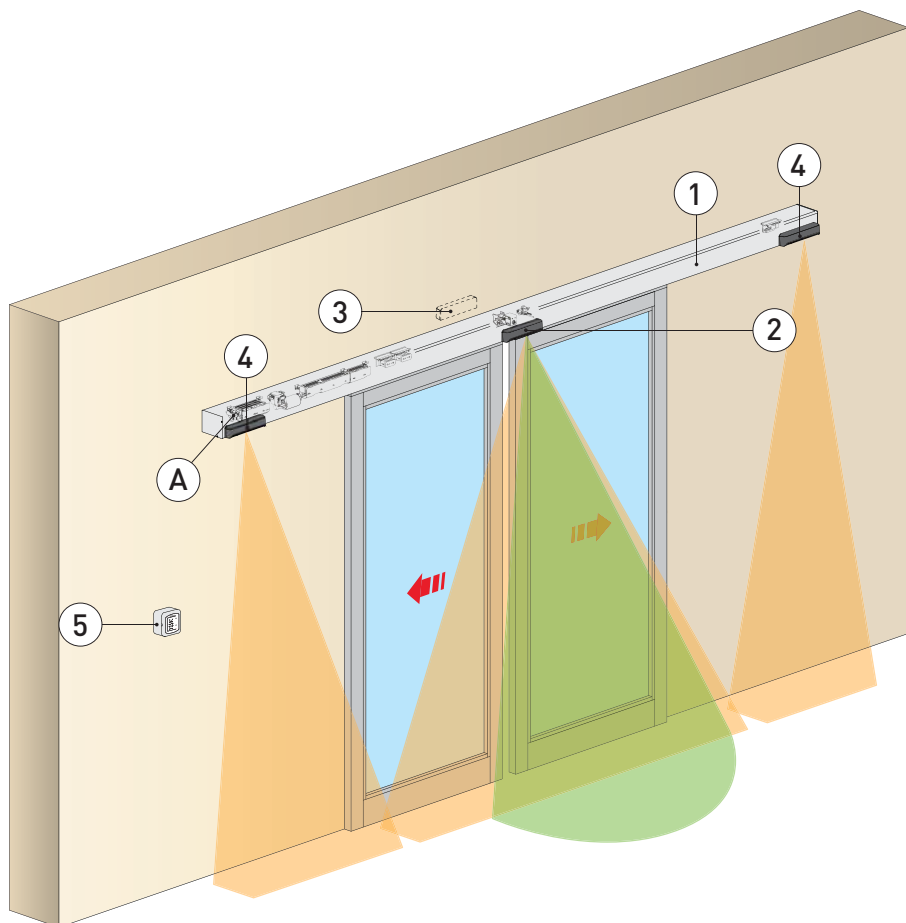

Réf.	Description
1	Automatisme pour portes coulissantes
2	Capteur d'ouverture et de fermeture sécurisée combiné
3	Capteur d'ouverture sécurisée
4	Capteur d'ouverture sécurisée
5	Sélecteur de fonctions
A	Raccorder le câble d'alimentation à un interrupteur omnipolaire homologué avec isolation de catégorie III et présentant une distance d'ouverture des contacts de 3 mm minimum. Les branchements au réseau et aux conducteurs à basse tension doivent être effectués sur un chemin de câbles indépendant et séparé des branchements aux dispositifs de commande et de sécurité (SELV = Safety Extra Low Voltage).

4. Principaux composants

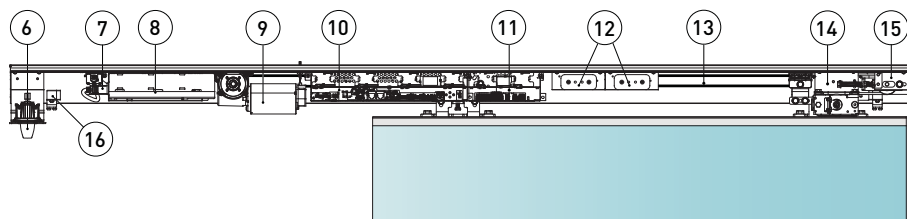

Réf.	Code	Description
6	DASLOKSB	Poignée de déverrouillage manuel intégrée (en option)
7	-	Alimentation de réseau
8	1DAS20AL 1DAS20HAL	Unité d'alimentation 75W (PS) Unité d'alimentation 150W (PS)
9	1DAS20MR 1DAS20HMR 1DAS20RGMR	Motoréducteur DAS200 Motoréducteur DAS200HD Motoréducteur DAS200RG
10	1DAS20QE 1DAS20HDQE 1DAS20RGQE	Tableau électronique DAS200 (MCU) Tableau électronique DAS200HD-DAS200RF (MCU) Tableau électronique DAS200RG (MCU-ER)
11	DAS902MP	Module DAS902MP plus
12	DAS901BAT1 DAS902BAT2	Batteries 12V (régler le paramètre 43= 05) Batteries 24V (le fusible dans le faisceau de câbles est T10A)
13	DAS802B50	Transmission de la courroie
14	DAS802LOK DAS802LOKA DAS802LOKB	Serrure standard. Verrouillé avec alimentation - LD Serrure anti-panique. Verrouillé sans alimentation - LDP Verrouillé bistable - LDB
15	-	Transmission de la courroie
16	-	Arrêts mécaniques



REMARQUE: la garantie de fonctionnement et les performances déclarées ne sont obtenues qu'avec des accessoires et des dispositifs de sécurité DITEC.

5. Installation de l'automatisme

5.1 Installation / Retrait de la couverture

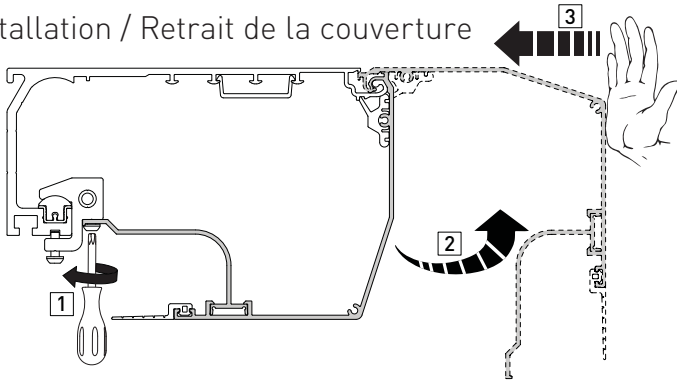

- Attachez et détachez le capot ouvert comme indiqué ci-dessous.

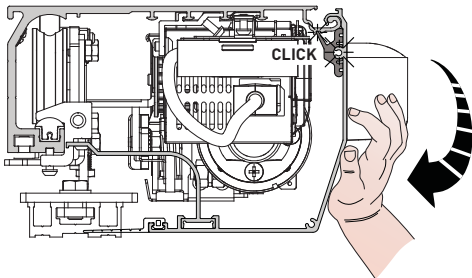
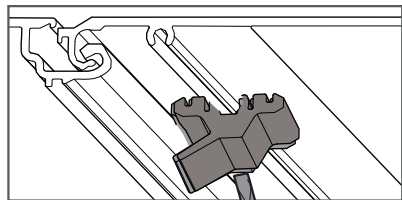
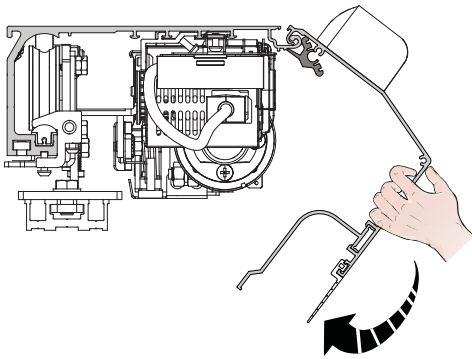
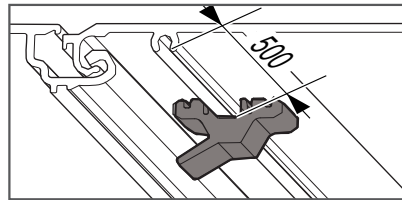
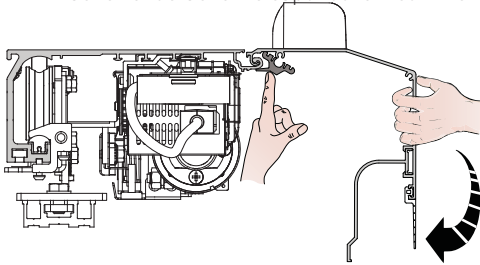

5.2 Installation / retrait du capot si capteur de présence latéral installé

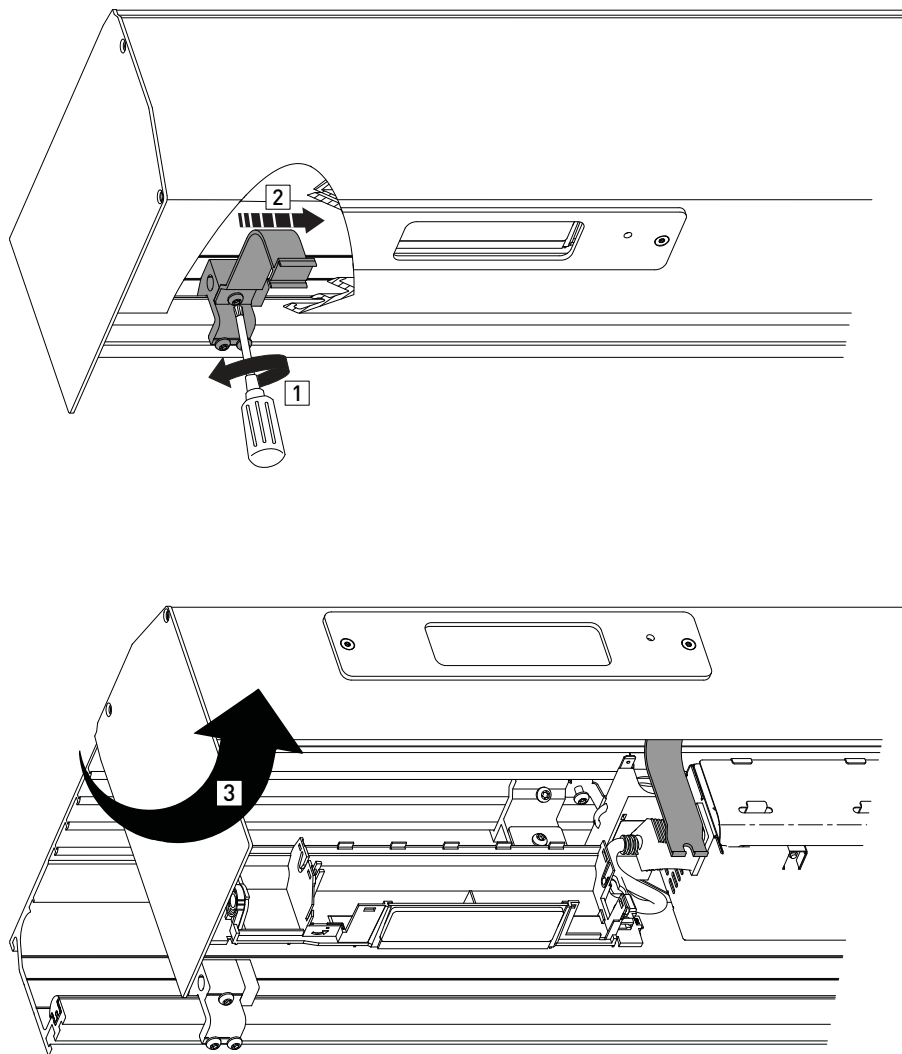

6. Exemples d'installation

6.1 Exemple à l'aide des supports de fixation de vantail fournis

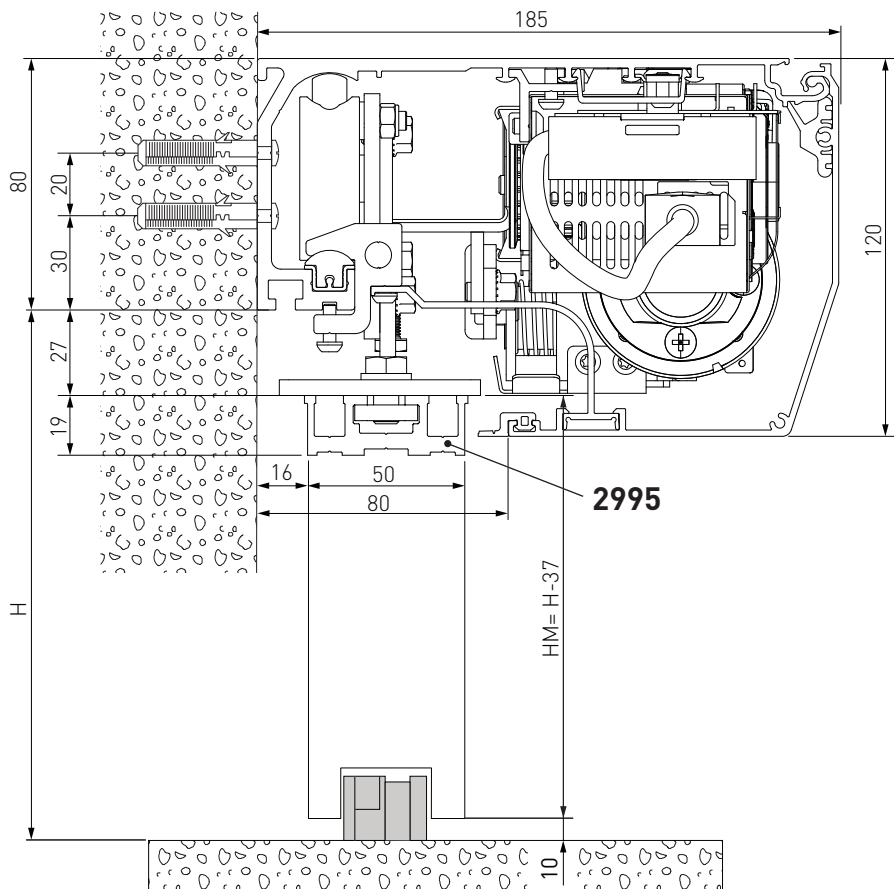

Toutes les mesures reportées sont exprimées en millimètres (mm), à moins d'indications différentes. La figure indique les mesures pour la fixation de l'automatisme au mur, considérant que les vantaux de l'automatisme sont fabriqués à l'aide de cadres construits par des tiers. Si les vantaux sont fabriqués à l'aide de cadres DITEC de la série ALU/PAM : consulter les mesures fournies dans les manuels relatifs. Percer un trou dans le boîtier à l'aide de la ligne de référence à l'arrière puis le fixer à l'aide de bouchons en acier M6 Ø12 ou de vis 6MA (non fournis). Distribuer les points de fixation environ tous les 400mm. S'assurer que le boîtier soit convenablement positionné, avec la surface arrière perpendiculaire au sol et non déformée dans le sens de la longueur par la forme du mur. Si le mur n'est pas droit et lisse, y fixer des plaques de fer où le boîtier sera à son tour monté.



ATTENTION: la fixation du boîtier au mur doit être suffisante pour soutenir le poids du vantail.



ATTENTION: ne pas endommager le guide de roue lors du montage. Nettoyez soigneusement le guide avant d'installer les vantaux.

6.2 Exemples avec DAS11M8

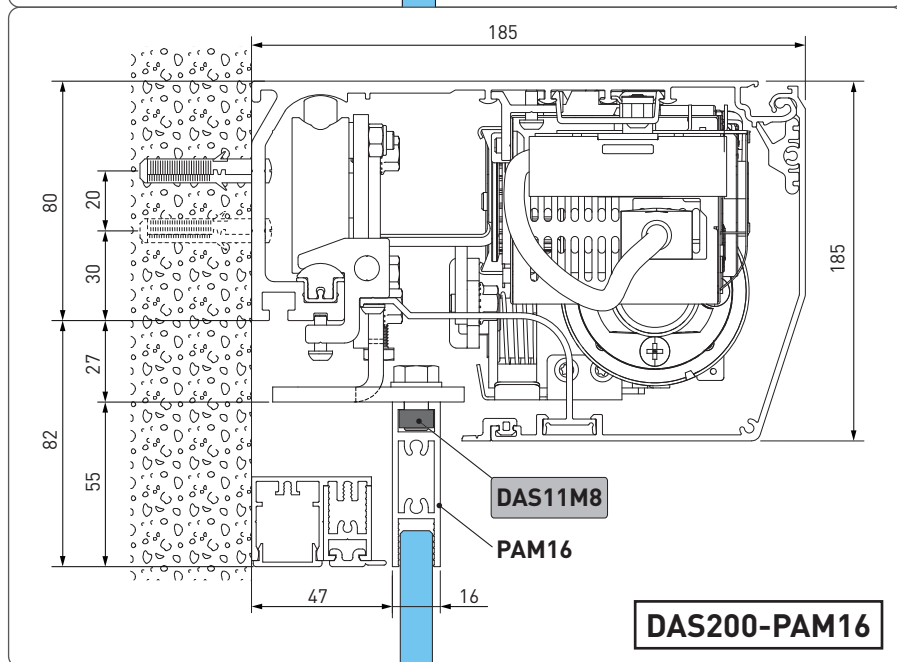
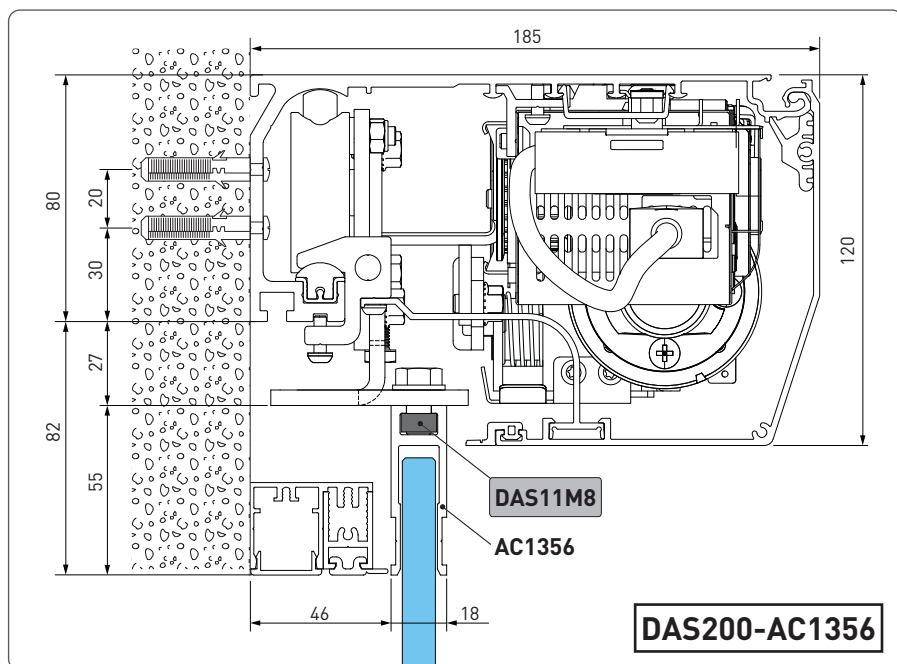

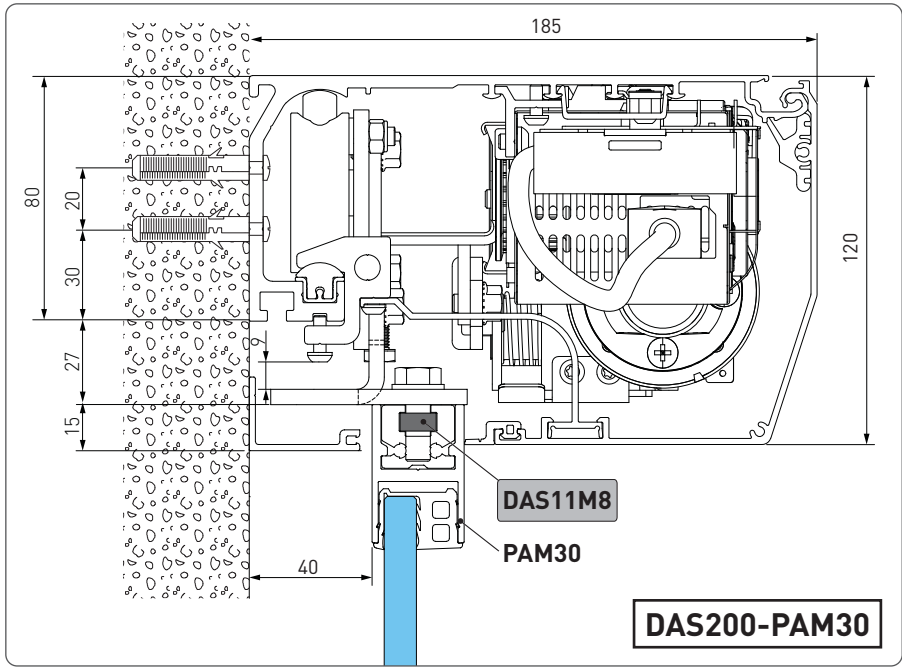

6.3 Exemples avec DAS18M8

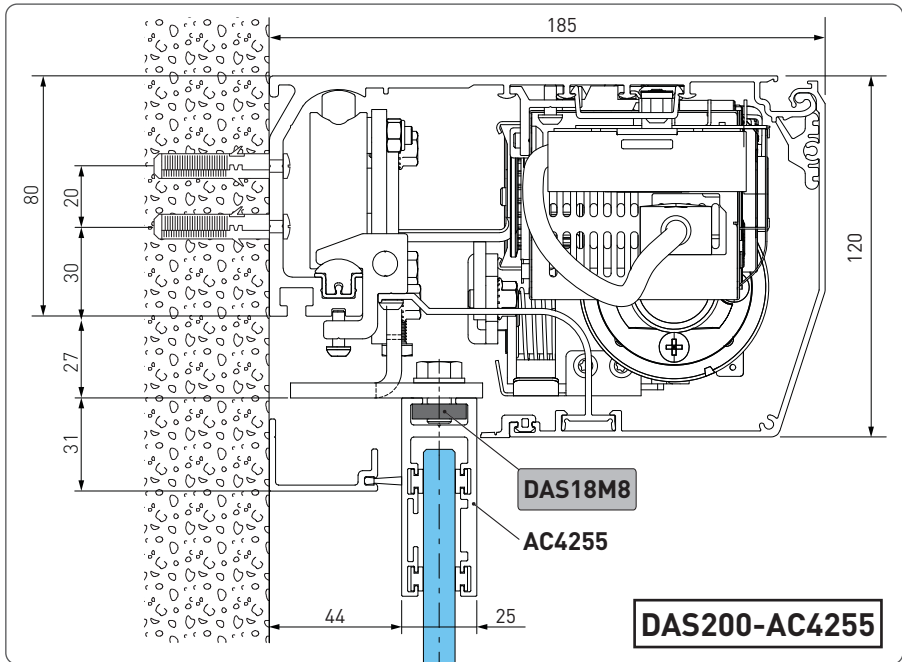

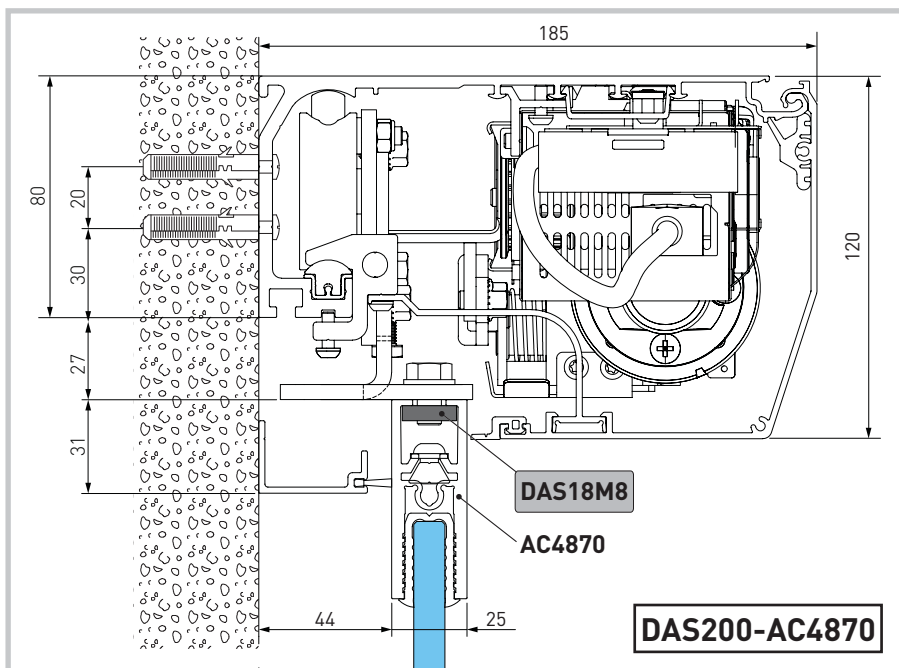

6.4 Exemple avec DAS35M8

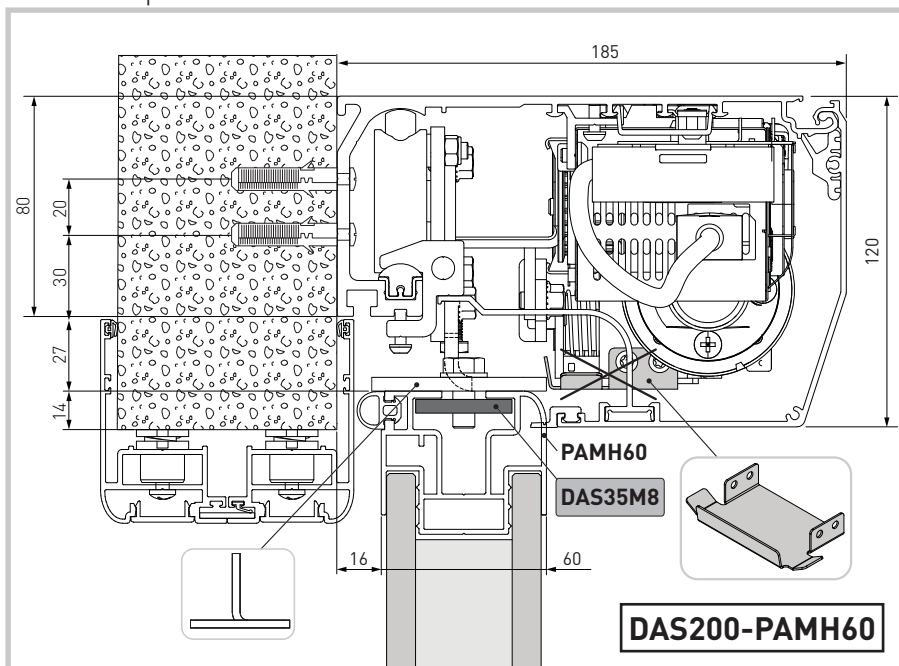

6.5 Exemple avec DAS40M8

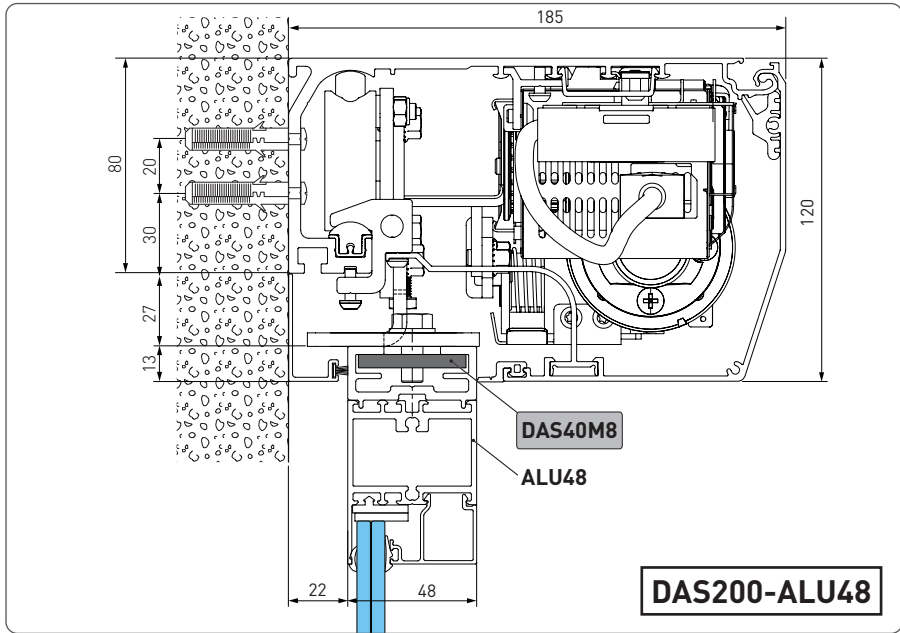

6.6 Exemple avec ACV

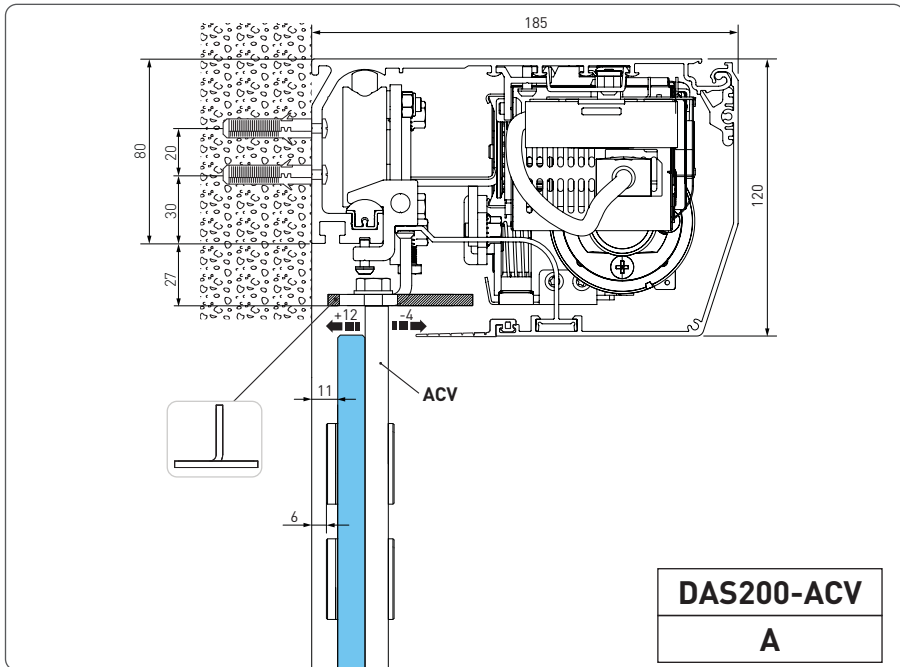

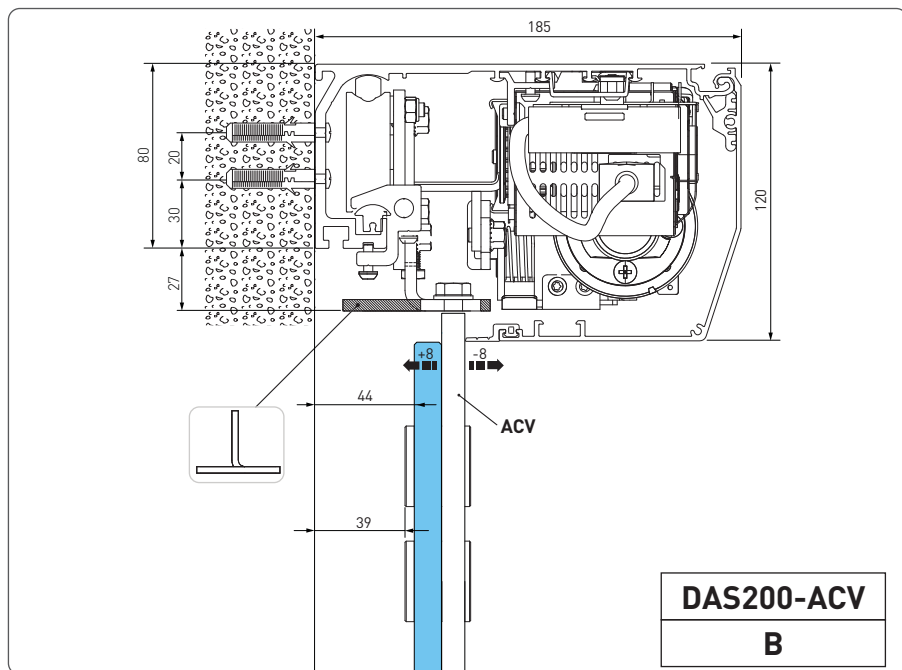

7. Préparation du vantail en verre

Le dessin indique les mesures de la préparation du profilé en aluminium AC1356 et du verre.

La fixation prévoit des trous passants de $\varnothing 10$ sur le profilé en aluminium et de $\varnothing 15$ sur le verre. Le nombre de trous et l'entraxe correspondant dépendent de la largeur du vantail. Il est recommandé de mettre du silicone entre l'arête du verre et le fond intérieur du profilé.

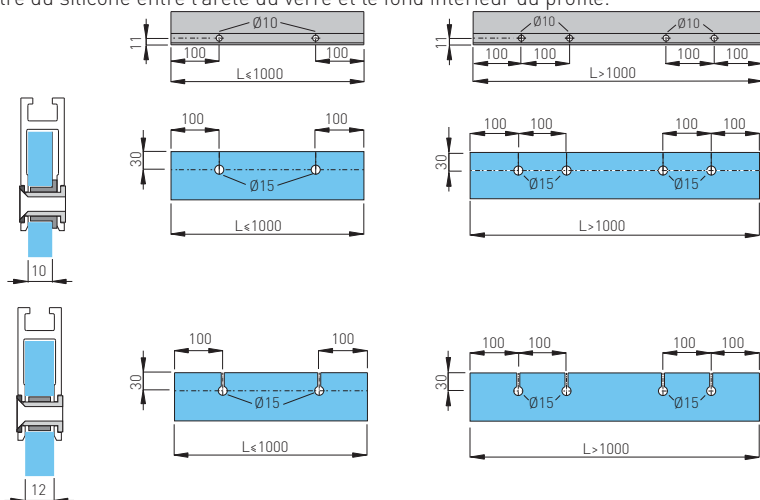

Pour applications avec attaque porte en cristal AC4255 ou AC4870, consulter le manuel relatif.

7.1 Installation et réglage des vantaux

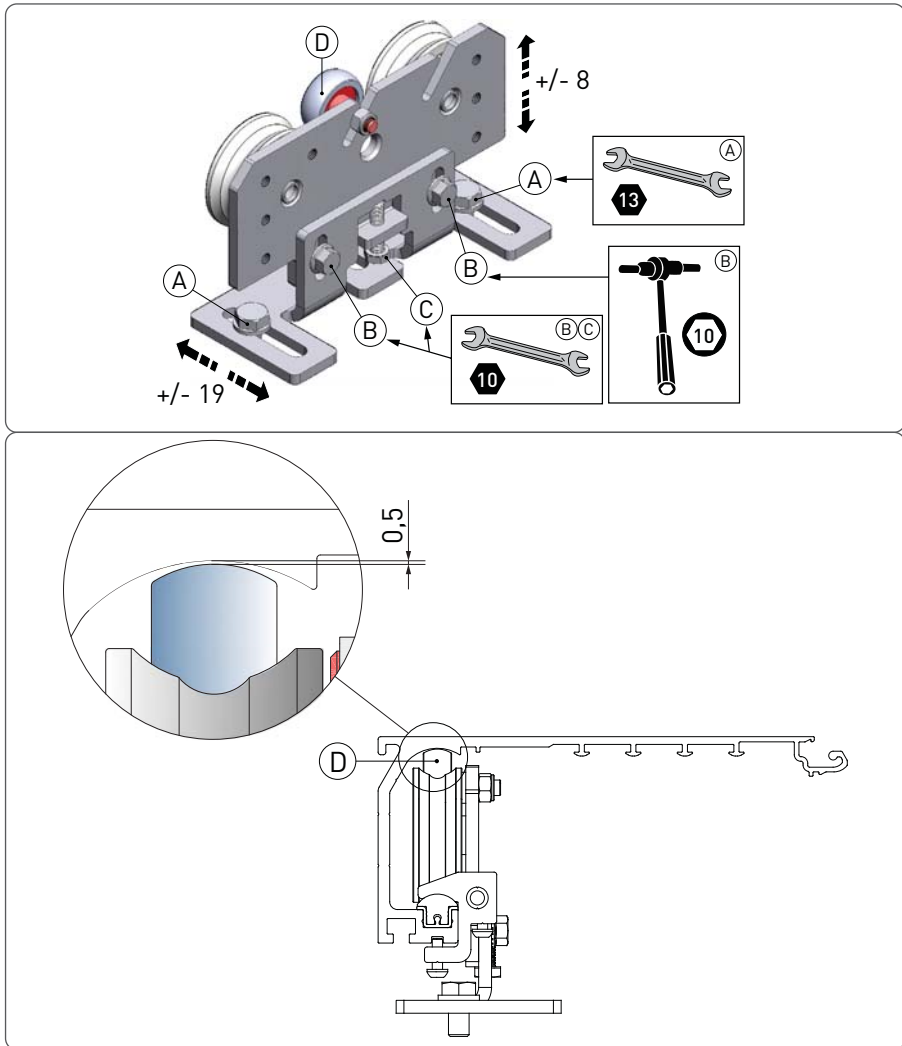

Vérifier que la roue centrale (D) Réglée comme indiquée sur la figure.

Fixer le vantaux avec les vis (A).

Le vantail peut être ajustée comme indiqué sur la figure.

- Desserrer les vis [B], régler la position verticale du vantail avec les vis [C] ;
- Ajustez la position latérale de le vantail avec les vis [A] ;
- Vérifier, en bourgeant le vantail manuellement, que le mouvement soit libre et sans frottements et que totes les roues appuient sur le rail.



ATTENTION: Entre les vantaux en verre, sans joints, laisser au moins 10 mm en position de fer-meture pour éviter le contact entre les verres.

Automatisme à deux vantaux

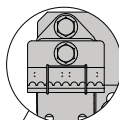
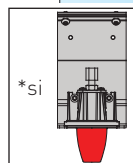
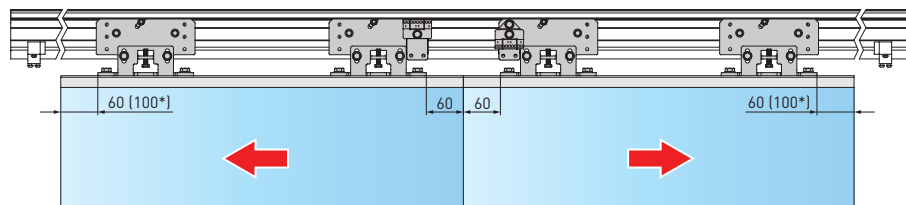

Automatisme à un vantail ouverture à droite

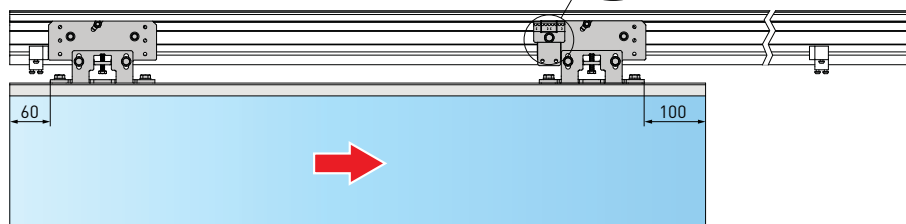

Automatisme à un vantail ouverture à gauche

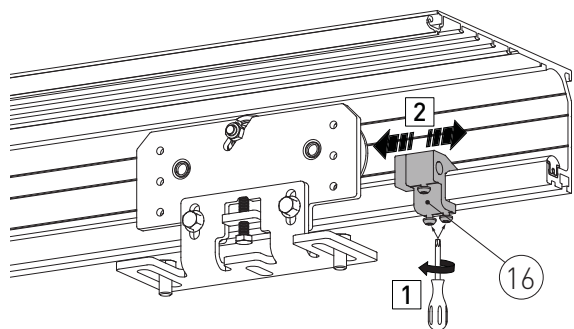
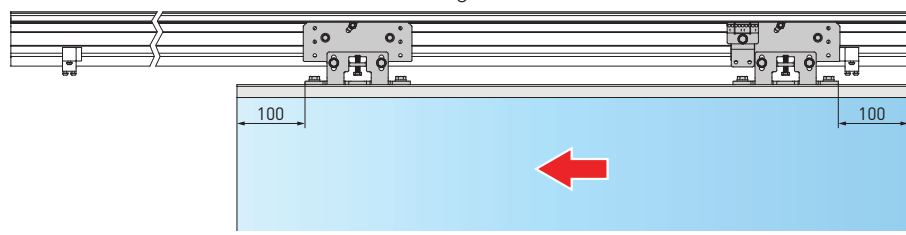

Positionnez les arrêts mécaniques (16) sur les positions d'ouverture et de fermeture.

Pour les automatismes à 2 vantaux, il est prévu un troisième arrêts mécaniques qui doit être positionné près du bout de la boîte pour pouvoir servir de butée au support du capot.

7.2 Installation des rails au sol

Les rails au sol doivent être en matériau antifriction comme le PVC, le NYLON ou le TÉFLON.
La longueur du rail au sol doit être inférieure au chevauchement des vantaux fixes et mobiles et ne doit pénétrer la baie de passage.

Exemples de rails au sol

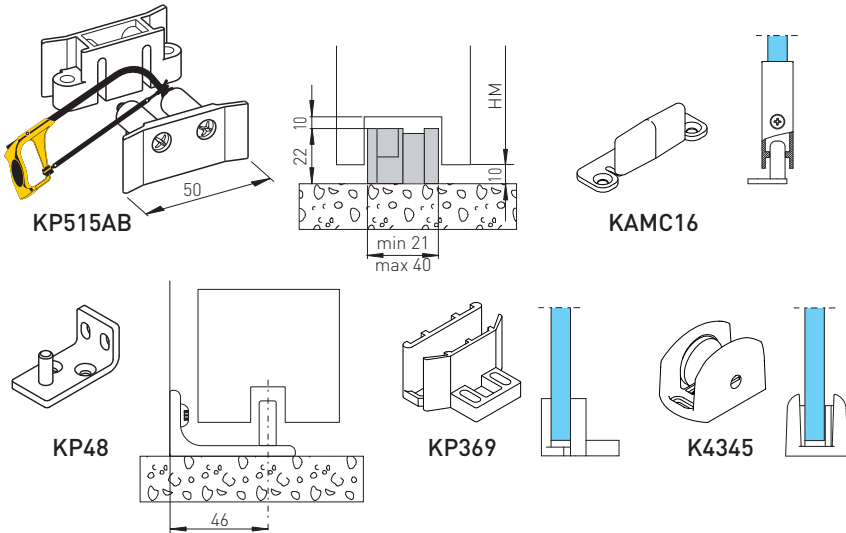

7.3 Installation de l'arrêt de la courroie

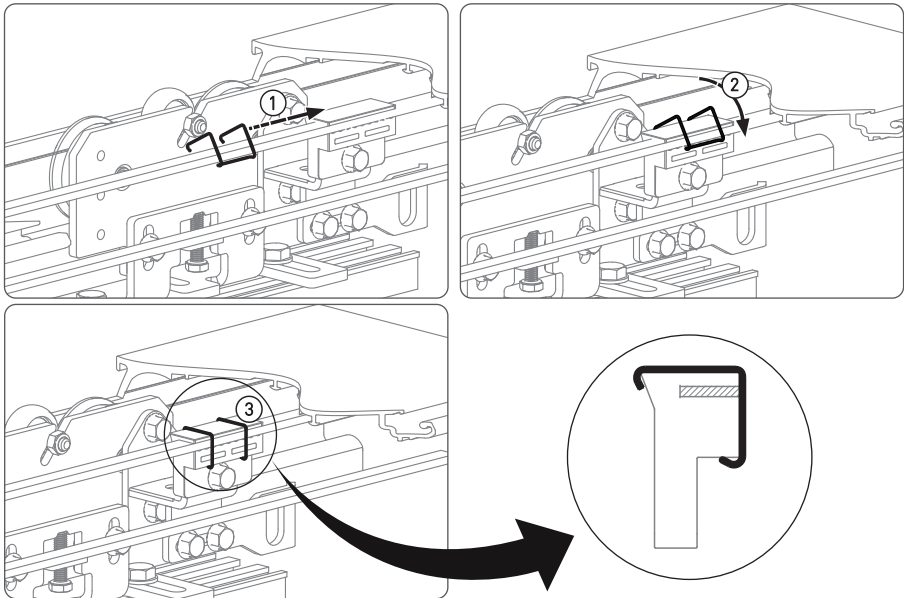

7.4 Contrôle et réglage de la tension de courroie

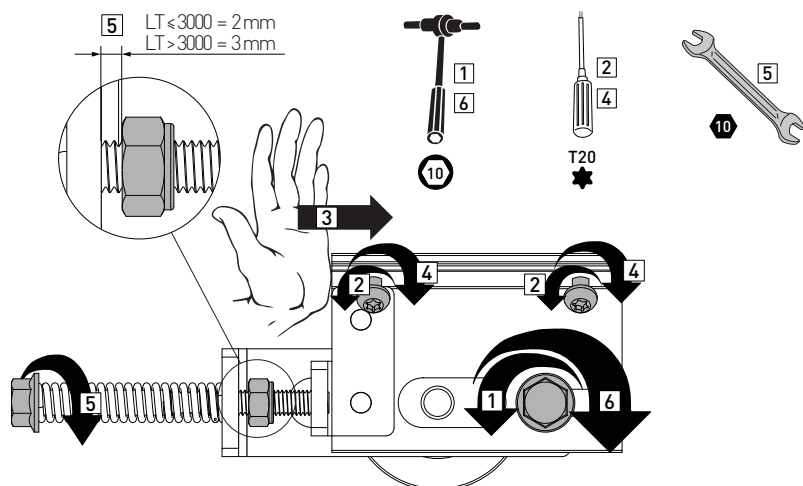

7.5 Positionnement du capteur sur le capot

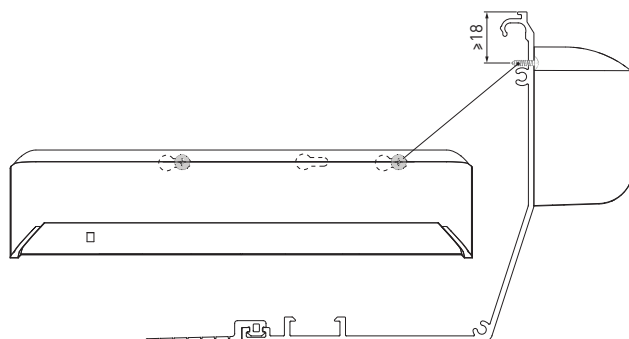

7.6 Fixation du câble du capteur externe (opérateur 2 vantaux)

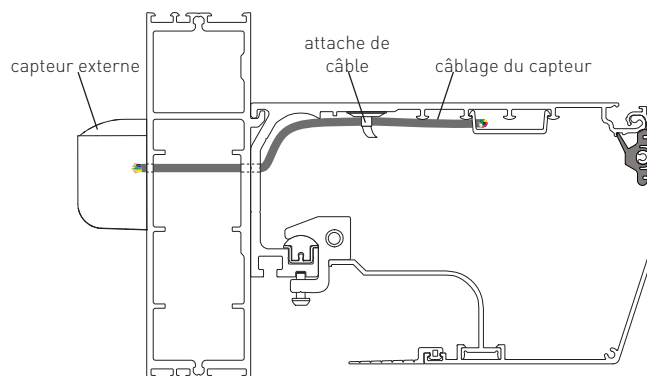

8. Raccordements électriques

 Raccorder l'automatisme à une installation efficace de mise à la terre, exécutée conformément aux normes de sécurité en vigueur.

Durant les interventions d'installation, entretien et réparation, couper l'alimentation avant d'ouvrir le couvercle pour accéder aux pièces électriques.

Le retrait du carter de protection de l'automatisme doit être effectué exclusivement par un personnel qualifié.

Prévoir sur le réseau d'alimentation un dispositif de coupure omnipolaire avec distance d'ouverture des contacts égale ou supérieure à 3 mm.

Vérifier que, en amont de l'installation électrique, sont montés un disjoncteur différentiel et une protection contre la surintensité adaptés.

S'assurer de l'absence de bords tranchants qui pourraient détériorer le câble d'alimentation.

Si le câble d'alimentation est endommagé, le faire remplacer par le constructeur ou le personnel qualifié.



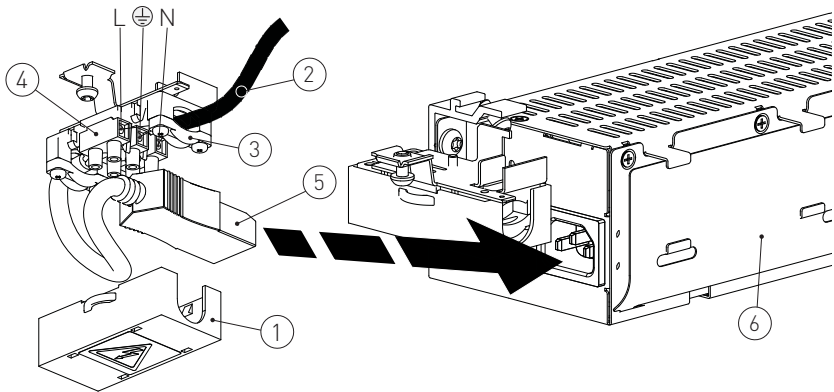



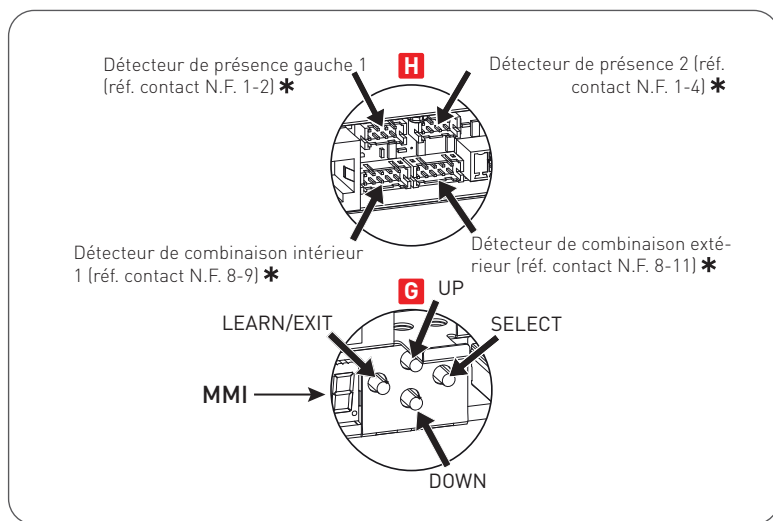
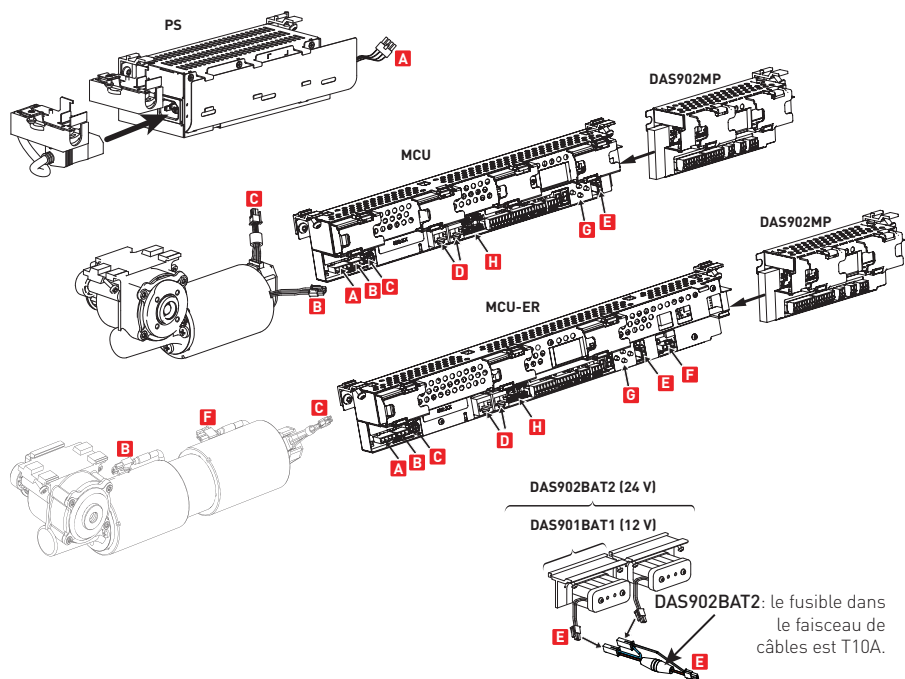

- Utiliser un câble électrique de type H05RN-F 3G1,5 ou H05RR-F 3G1,5.
- Déposer la protection [1].
- Brancher le câble d'alimentation [2] au bornier [4], en le bloquant à l'aide du serre-câble [3].
- Replacer la protection [1].
- Brancher le câble de raccordement [5] à l'unité d'alimentation [6].



8.1 Raccordements électriques standard

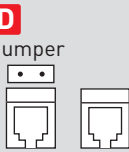
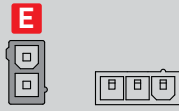

* si ces connexions sont utilisées, ne pas ponter les contacts N.F. correspondants sur le tableau électronique.

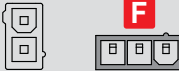
Sortie	Description
	Raccordement du groupe de l'alimentateur
	Raccordement du moteur
	Raccordement de l'encodeur
 LED vert  D jumper	Connexion pour: <ul style="list-style-type: none"> - Sélecteur de mode de fonctionnement (OMS); - Connexion réseau des opérateurs interconnectés; - Connecteur pour interface Bluetooth. LED vert: Si ce voyant est éteint ou clignoter, cela signifie que le panneau de commande ne fonctionne pas correctement. JUMPER: Pour interconnectez plus de deux unités (tableau électronique et/ou sélecteurs de mode de fonctionnement) vers le bus commun.
 E	DAS901BAT1 - Connexion du kit de batterie DAS902BAT2 (en option) En cas de panne de courant, l'opérateur procédera à une opération d'ouverture (réglage d'usine). Voir les paramètres 10, 36, 38, 41 et 43 pour la sélection du fonctionnement et surveillance  REMARQUE: la surveillance aura lieu si le paramètre 10 est défini sur Surveillance de commodité [01].  AVERTISSEMENT: pour la charge, le kit de batterie doit être connecté au tableau électronique à tout moment. Vérifiez périodiquement l'efficacité du kit batterie. En l'absence de tension, la porte ne peut être ouverte qu'avec une commande KEY connectée entre 8 et 12.  REMARQUE: <u>utilisez une batterie de type 12V, 1,2Ah NiMH. Si vous utilisez un type de batterie différent, vous risquez de l'endommager!</u> NOTE: DAS902BAT2: le fusible dans le faisceau de câbles est T10A.
 F	Raccordement du moteur DAS200RG /KS200RG

8.2 Commandes du tableau électronique





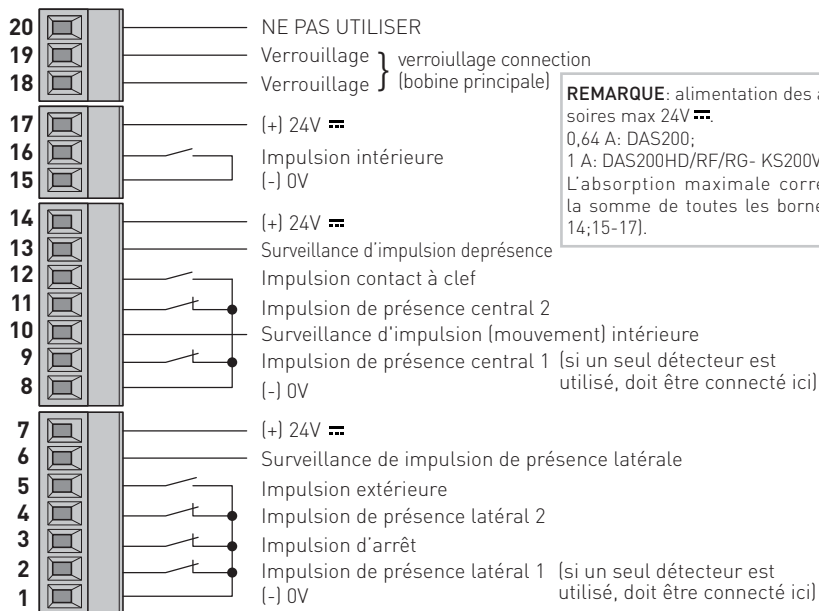











Placer un pontet sur tous les contacts N.C. s'ils ne sont pas utilisés



REMARQUE: alimentation des accessoires max 24V \equiv , 0,64 A: DAS200; 1 A: DAS200HD/RF/RG- KS200VA/HD/RG
L'absorption maximale correspond à la somme de toutes les bornes (1-7;8-14;15-17).

8.2.1 Commandes

Commande			Description
1 — 2 (réf. paramètre 27)	N.F.	CAPTEUR DE PRÉSENCE LATÉRAL 1	Connectez le capteur de présence latéral 1 comme indiqué dans l'exemple du paragraphe 12.
1 — 3 (réf. paramètre 46)	N.F.	ARRÊT	L'ouverture du contact entraîne l'arrêt de tout mouvement. ATTENTION: lorsque le contact se ferme, la porte se ferme. ATTENTION: l'ouverture d'urgence (batterie 12V) est prioritaire (= la porte s'ouvre en cas de coupure de courant, même si le contact STOP est ouvert).
1 — 4 (réf. paramètre 28)	N.F.	CAPTEUR DE PRÉSENCE LATÉRAL 2	Connectez le capteur de présence latéral 2 comme indiqué dans l'exemple du paragraphe 12.
1 — 5	N.O.	IMPULSION EXTÉRIEURE	Connectez le capteur extérieure comme indiqué dans l'exemple du paragraphe 12. La fermeture du contact active la manoeuvre d'ouverture.
6 ● — (réf. paramètre 29)		SURVEILLANCE DE IMPULSION DE PRÉSENCE LATÉRALE	Connecter aux capteurs latéraux. La borne 6 active un test des capteurs de sécurité latéraux avant chaque opération Si le test échoue, un signal d'alarme s'affiche. La porte s'ouvrira et restera ouverte jusqu'à ce que le défaut soit éliminé.
1 ● — - 7 ● — +		ALIMENTATION DES ACCESSOIRES	Sortie de l'alimentation des accessoires externes 24V \equiv .

Commande			Description
8  9 (réf. paramètre 07)	N.F.	IMPULSION DE PRÉSENCE CENTRAL 1	Connectez Impulsion de présence central 1 comme indiqué dans l'exemple du paragraphe 12.
10  (réf. paramètre 16)		SURVEILLANCE D'IMPULSION (MOUVEMENT) INTERIEURE	Connectez au test du capteur de sortie de secours. Si le test échoue, un message d'alarme apparaît à l'écran. La porte s'ouvrira et restera ouverte jusqu'à ce que le défaut soit éliminé.
8  11 (réf. paramètre 08)	N.F.	IMPULSION DE PRÉSENCE CENTRAL 2	Connectez Impulsion de présence central 2 comme indiqué dans l'exemple du paragraphe 12.
8  12 (réf. paramètre 04)	N.O.	IMPULSION CONTACT À CLEF	La fermeture du contact au moyen d'une commande au clavier active une opération d'ouverture et de fermeture après le délai défini par le paramètre 04. Peut être utilisé pour une ouverture en mode ARRÊT: • En présence de batteries secteur ou de batteries de continuité, une commande 8-12 ouvre partiellement la porte qui se ferme après le délai défini par le paramètre 04. • En l'absence d'alimentation secteur, une commande 8-12 réactive les piles, le cas échéant, pendant le temps nécessaire pour effectuer une opération d'ouverture complète, après quoi les piles sont déconnectées du panneau électrique.
13  (réf. paramètre 09)		SURVEILLANCE D'IMPULSION DE PRÉSENCE	Connectez aux capteurs de présence. La borne 13 active un test des capteurs de sécurité latéraux avant chaque opération. Si le test échoue, un signal d'alarme s'affiche. La porte s'ouvrira et restera ouverte jusqu'à ce que le défaut soit éliminé.
8  - 14  +		ALIMENTATION DES ACCESSOIRES	Sortie de l'alimentation des accessoires externes 24V 
15  16	N.O.	IMPULSION INTÉRIEURE	Connectez le capteur intérieure comme indiqué dans l'exemple du paragraphe 12. La fermeture du contact active la manoeuvre d'ouverture.
15  - 17  +		ALIMENTATION DES ACCESSOIRES	Sortie de l'alimentation des accessoires externes 24V 
18   19 (réf. paramètre 05)		VERROUILLAGE CONNECTION (bobine principale)	Sortie pour la connexion du verrouillage (en option). Le verrouillage est automatiquement sélectionné lors de la phase d'apprentissage (except bi-stable verrouillage)

8.3 Module plus DAS902MP (facultatif)

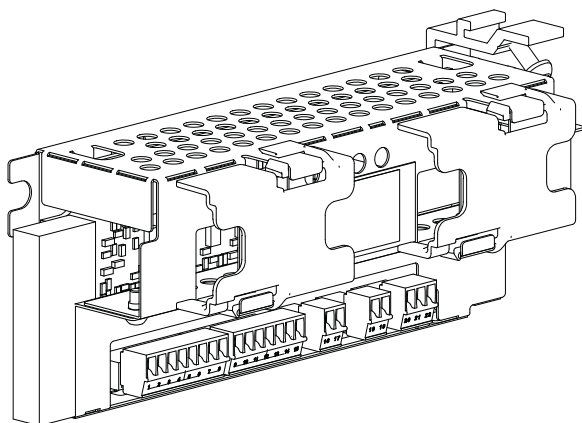



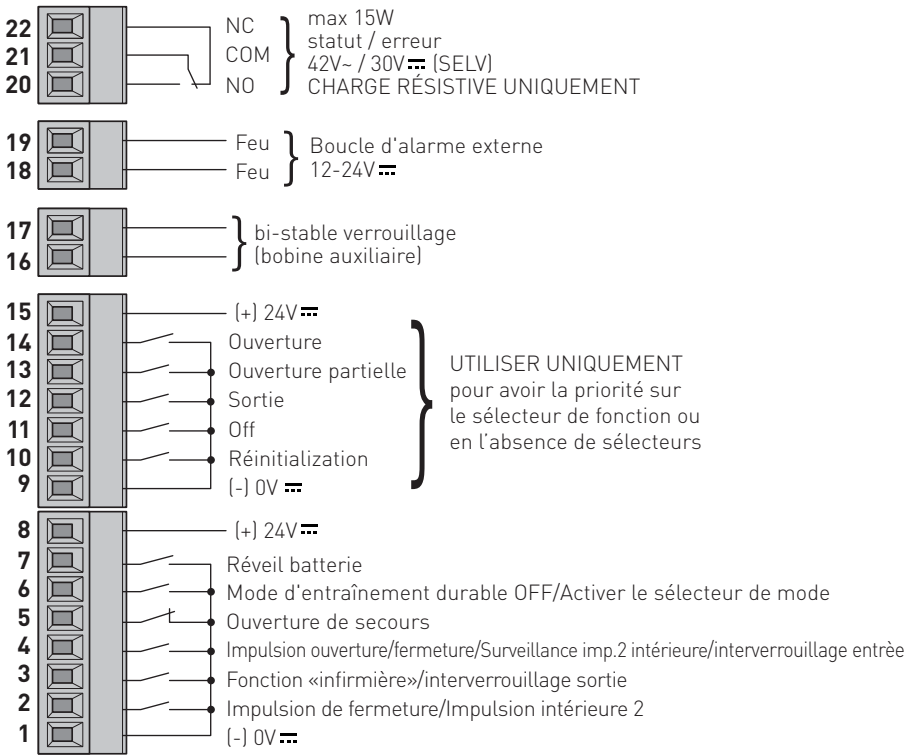

Pour les fonctionnalités supplémentaires comme:

- impulsion de fermeture ou vol;
- impulsion infirmière;
- impulsion ouverture / fermeture;
- impulsion d'ouverture de secours (ouverture pompier);
- verrou bi-stable;
- connexion du sélecteur de mode de fonctionnement en option;
- impulsion incendie;
- fonction durable coupée;
- sortie de relais pour une erreur externe ou une indication d'état, 15W maximal, 42V CA/30V CC (SELV), charge résistive uniquement;
- euxième impulsion intérieure surveillée;
- impulsion de activation du sélecteur de mode COM500ER.





8.4 Commandes DAS902MP





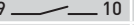
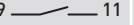

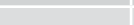
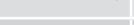

Commande			Description
1 — 2 (réf.paramètre 93)	N.O.	a) IMPULSION DE FERMETURE b) IMPULSION INTÉRIEURE 2	a) Impulsion de fermeture b) Quand deux impulsions intérieures doivent être utilisées. Règle l'entrée sur l'impulsion intérieure 2.
1 — 3 (rif. parametro 90)	N.O.	a) FONCTION «INFIRMIÈRE» b) INTERVERROUILLAGE SORTIE	a) La porte s'ouvrira partiellement en mode de fonctionnement SORTIE SEULE, AUTO et AUTOPARTIAL. b) Lors de la configuration de l'interverrouillage, définissez également le paramètre 6A = 01
1 — 4 (réf.paramètre 91-92)	N.O.	a) IMPULSION OUVERTURE / FERMETURE b) SURVEILLANCE IMP.2 INTÉRIEURE c) INTERVERROUILLAGE ENTRÉE	a) Une impulsion ouvre la porte tandis que l'impulsion suivante la ferme. Disponible en mode de fonctionnement Sortie Seule, Auto et Auto partial. b) Règle la surveillance d'impulsion intérieure 2 pour la seconde impulsion intérieure. Voir aussi paramètre 93=03. c) Lors de la configuration de l'interverrouillage, définissez également le paramètre 6A = 01.
1 — 5 (réf. paramètre 96)	N.F.	OUVERTURE DE SECOURS	Utilisés pour donner une impulsion d'ouverture (ouverture pompier) à la porte, quelle que soit la position du mode de fonctionnement. Peut également être utilisé avec le groupe desecours électrique en cas de panne de courant.

 1 — 6 (réf. paramètre 99)		a) MODE D'ENTRAÎNEMENT DURABLE OFF b) ACTIVER LE SÉLECTEUR DE MODE	a) Désactive le mode d'entraînement durable; b) Activer le sélecteur de mode avec une clé (seulement COM500ER).
 1 — 7	N.O.	RÉVEIL BATTERIE EN CAS DE PANNE DU COURANT	L'impulsion a pour effet d'ouvrir la porte entièrement et de l'arrêter à cette position.
 1 — - 8 — +		ALIMENTATION DES ACCESSOIRES	Sortie de l'alimentation des accessoires externes 24V 

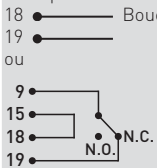
Connexion de fonctions supplémentaires (réf. paramètre 97)

Commande			Description
 9 — 10	N.O.	RÉINITIALIZATION	Annule toutes les données acquises par l'armoire de commande.
 9 — 11	N.O.	OFF	La porte se ferme et reste fermée et verrouillée (si le verrouillage est présent).
 9 — 12	N.O.	SORTIE	Permet le fonctionnement unidirectionnel du côté intérieur de la porte.
 9 — 13	N.O.	OUVERTURE PARTIELLE	Permet l'ouverture partiel bidirectionnel de la porte.
 9 — 14	N.O.	OUVERT	La porte s'ouvre et reste ouverte.
 9 — - 15 — +		ALIMENTATION DES ACCESSOIRES	Sortie de l'alimentation des accessoires externes 24V 

Commande			Description
 16 — 17 (réf. paramètre 98)		BI-STABLE VERROUILLAGE (BOBINE AUXILIAIRE)	Alimentation pour bi-stable verrouillage (bobine auxiliaire)
 18 — 19 — (réf. paramètre 36)		CONNEXION DU CIRCUIT D'ALARME INCENDIE	Fermeture/ouverture contre le feu. Exemple de connexion 

Commande		Description
	ERREUR / STATUT	Un dispositif de signalisation d'état de porte / alarme peut être connecté. max 15W 42V ~ / 30V  (SELV) Charge résistive uniquement  REMARQUE: pour la configuration des relais, utilisez DAS900CT.

9. Réglage et sélection du tableau électronique

La carte de commande principale dispose d'un écran à deux chiffres affichant du texte et /ou des chiffres.

Il y a quatre boutons - poussoirs. (MMI)

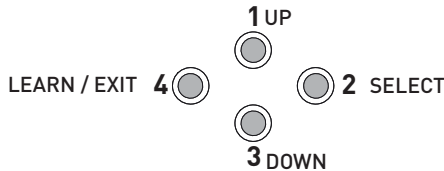



La procédure d'allumage de l'écran est la suivante:



appuyez sur le bouton 2-SELECT pour lancer le test d'affichage



REMARQUE: Vérifiez que l'ensemble des sept segments des deux fenêtres de l'écran sont allumés pendant le test. Sinon, il existe un risque d'erreur d'interprétation des chiffres affichés dans un écran défectueux.

- **1 UP:** pour monter dans le menu du paramètre ou de la valeur;
- **2 SELECT:** entrer dans le menu paramètre ou valeur et programmer une valeur en mémoire;
- **3 DOWN:** pour descendre dans le menu du paramètre ou de la valeur;
- **4 LEAR/EXIT:**
- **LEARN** a trois fonctions:
 1. Apprentissage rapide. Appuyez sur le bouton entre une seconde et deux secondes, à la suite de quoi chaque module électronique connecté sera reconnu
 2. Apprentissage normal. Appuyez sur le bouton plus de deux secondes pour que l'écran affiche un  clignotant. Un cycle d'apprentissage complet commencera 2 secondes après que le bouton a été relâché. Le cycle d'apprentissage complet comprend le point d'apprentissage n°8.
 3. Paramètre par défaut. Appuyez sur le bouton pendant plus de dix secondes et l'opérateur revient aux paramètres par défaut définis à l'usine .
- **EXIT** Sortie quitte le menu valeur ou paramètre sans enregistrer. Si vous n'avez pas appuyer sur EXIT, le panneau revient à l'affichage par défaut  après 3 minutes d'inactivité.























REMARQUE: La valeur est programmée dans le tableau électronique quand vous appuyez sur **SELECT** que la valeur soit modifiée ou non.
Appuyer sur **EXIT** si vous ne souhaitez pas enregistrer la valeur.

Quand une valeur est programmée dans le tableau électronique, ce paramètre est exclu du cycle d'apprentissage. Si un nouvel apprentissage est réalisé, le paramètre programmé restera inchangé. Pour que les paramètres soient à nouveau inclus dans le cycle d'apprentissage, vous devez effectuer un réglage par défaut du tableau électronique.

9.1 Test d'affichage

- Quand l'affichage indique «» (marche), appuyez sur le bouton SELECT et chacun des deux écrans effectuera un schéma de test de rotation.
- Vérifiez que l'ensemble des sept segments des deux fenêtres de l'écran sont allumés pendant le test. Sinon, il existe un risque d'erreur d'interprétation des chiffres affichés dans un écran défectueux.
- Quand le test d'affichage est finalisé, l'écran affiche deux chiffres en fixe indiquant le premier paramètre.

Écran	Carac tère	Écran	Carac tère	Écran	Carac tère	Écran	Carac tère	Écran	Carac tère
	0		5		A		e		S
	1		6		b		F		t
	2		7		C		n		
	3		8		d		o		
	4		9		E		P		

9.2 Indication d'état affichée à l'écran

L'écran affiche les différentes impulsions actives. L'affichage de l'état commence par afficher "SE" pour Status (État), puis un ou plusieurs numéros représentant les différentes impulsions actives dans l'opérateur. Les différentes impulsions sont les suivantes:

- 00= Impulsion clé
- 01= Impulsion intérieure
- 02= Impulsion extérieure
- 03= Impulsion de synchronisation
- 04= Impulsion d'interverrouillage entrée
- 05= Impulsion de présence 1
- 06= Impulsion de présence 2
- 07= Impulsion de présence latérale 1
- 08= Impulsion de présence latérale 2
- 09= Impulsion d'arrêt
- 10= Impulsion d'ouverture d'urgence
- 13= Commande de fermeture
- 14= Impulsion infirmière
- 24= Impulsion Push and Go
- 25= Impulsion ouvrir-fermer
- 28= Impulsion incendie
- 47= Désactivation de l'interverrouillage (non utilisé)

10. Mise en marche



REMARQUE: pour le DAS200RF, suivez la procédure de mise en marche indiquée dans le manuel du kit DAS200RFKA.



Avant d'effectuer tout type d'opération, assurez-vous que l'automatisation est hors tension et que les batteries sont déconnectées.

Lors de l'installation de l'automatisme, procédez au démarrage et au réglage dans l'ordre suivant:

1. Connectez les accessoires, les capteurs d'ouverture et de sécurité, le dispositif de blocage, les piles et le sélecteur.
2. Placer un pontet sur les sécurités **1-2, 1-3, 1-4, 8-9, 8-11** sur le panneau de commande et **1-5** sur module plus DAS902MP, s'ils ne sont pas utilisés.
3. Connectez l'alimentation secteur à l'automatisme.
4. **Définissez les paramètres suivants:**

Paramètres	Nom du paramètre	Description
05	Configuration de verrouillage (contrôle principal)	<p>KS200VA/HD/RG. Le verrouillage n'est pas appris automatiquement, réglez manuellement: 00= Aucun bloc 01= verrouillage de courroie antipanic (KS802BLOKA-LDP) et verrouillage de courroie bistable (KS802BLOKB-LDB) 02= verrouillage de courroie standard (KS802BLOK-LD) DAS200/HD/RF/RG. le verrou bistable DAS802LOKB n'est pas appris automatiquement., réglez 12 * 10= Aucun bloc, réglage automatique 11= Verrouillage antipanic (DAS802LOKA-LDP), réglage automatique 12= Verrouillage standard (DAS802LOK-LD), réglage automatique, et verrouillage stand bistable (DAS802LOKB-LDB), réglage manuel</p>
06	Libération du verrouillage	<p>00= Off 01= On Sur DAS200RF réglé 01*. Si le type de verrouillage est défini manuellement (paramètre 5), régler 01*.</p>
09	Surveillance d'impulsion de présence	<p>00= Aucun (réglage d'usine). 01= Capteur de présence 1 (configurer si un capteur de présence avec surveillance est installé). 02= Capteur de présence 1 et 2 (configurer si deux capteurs de présence avec surveillance sont installés).</p>
12	Sens d'ouverture	<p>00= Ouverture à droite pour automatismes à un vantail. 01= Ouverture à gauche pour automatismes à un vantail et pour automatismes à deux vantaux (réglage d'usine). REMARQUE: sur DAS200RG et KS200VA/HD/RG, ce paramètre ne peut pas être sélectionné, le sens d'ouverture est défini avec la position du support de fixation de la courroie.</p>
16	Surveillance d'impulsion (mouvement) intérieure	<p>Selon EN16005 ou DIN18650, la surveillance d'impulsion intérieure = Marche est obligatoire dans les issues de secours. REMARQUE: sur DAS200RF doit être sélectionné 01 *. REMARQUE: sur DAS200RG et KS200RG, cet paramètres est réglé sur 01 *.</p>
29	Surveillance de l'impulsion de présence latérale	<p>00= Aucun (réglage d'usine) 01= Capteur de présence 1 (configurer si un capteur de présence avec surveillance est installé). 02= Capteur de présence 1 et 2 (configurer si deux capteurs de présence avec surveillance sont installés).</p>
67	Type de porte	<p>00= Porte simple *. 01= Vantail double *.</p>
98	Sélectionner la fonction, borne 6 - DAS902MP	<p>REMARQUE: Réglez UNIQUEMENT si le verrou bistable DAS802LOKB est installé. 11= verrou bistable</p>

99	Sélectionner la fonction, borne 6 - DAS902MP	00= Off 01= Désactivation durable 02= Activer le sélecteur de mode avec une clé (seulement COM500ER)
B1	Serrure du sélecteur de mode opératoire (pour COM500ES, COM501ES/ER, COM502ES/ER)	00= Aucun code d'accès (Non autorisé dans les issues de secours). 01= Maintien pendant deux secondes, utilisation possible avec COM500ES, COM501ES, COM502ES (Non autorisé dans les issues de secours) 02= Code, utilisation possible avec COM500ES (Non autorisé dans les issues de secours), COM501ES et COM502ES). 03= Clé (utiliser avec COM501ER/COM502ER)

* Si le Configuration Tool CT est utilisé, désactivez "apprentissage verrouillé":

Accès MMI écriture
 Accès MMI lecture
 Apprentissage verrouillé



i **REMARQUE:** Le paramètre 10 (Surveillance du groupe de secours) sur le DAS200RG et KS200RG il est réglé sur 02= surveillance redondante.

i **REMARQUE:** Si vous utilisez la batterie 12V, définissez le paramètre 43= 05.

- * Laisser entrouvert le capot, s'il existe des capteurs de sécurité, vérifiez qu'ils sont en mode veille et qu'aucune personne ou aucun objet ne bouge dans la zone de détection des capteurs.

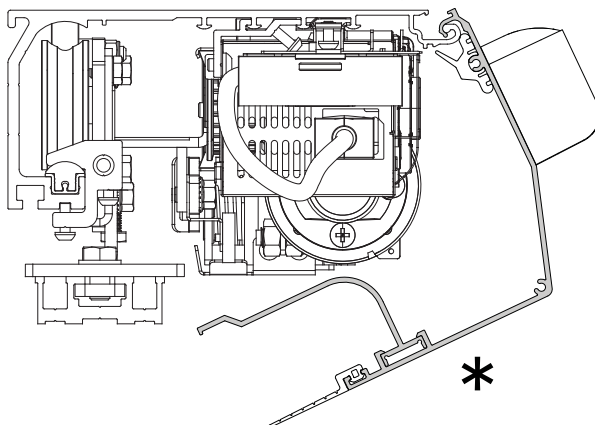

- Appuyer sur le bouton LEARN pendant 2 secondes, l'écran clignote .



Pour permettre l'acquisition correcte de la course et du poids des vantaux de porte, la phase d'acquisition doit être effectuée avec les vantaux de porte installés

- Libérez la zone d'action des capteurs afin qu'ils soient détectés et surveillés pendant le cycle d'apprentissage.
- L'automatisme effectue les opérations d'ouverture et de fermeture.

Au cours de ce cycle, les accessoires suivants connectés au panneau de commande sont reconnus et certains paramètres détectés:

Accessoire / Paramètre	Numéro de paramètre
Réglage de la vitesse de fermeture	02
Présence de serrure et de type , sauf verrou bistable / KS200VA/HD/RG	05, 06
Que les capteurs soient surveillés ou non	9, 16, 29, 31, 91
Présence de batterie et de type	41
Type d'alimentation	64
Type de porte	67
Mesure de la largeur de passage	-
Calcul du poids de la porte (sauf DAS200RF)	68
Calcul des frictions dans le système.	69

A la fin du cycle d'apprentissage, la porte reste fermée et l'écran affiche .

Si certains paramètres n'ont pas été automatiquement configurés pendant le cycle d'apprentissage, la porte s'ouvre. L'affichage indique d'abord , puis le paramètre qui n'a pas été acquis automatiquement, par exemple si la porte est à 2 vantaux ou à 1 vantail (paramètre 67).

Ces paramètres doivent être configurés par l'installateur.

1. Appuyez sur le bouton **SELECT** pour commencer à modifier les paramètres.
2. Appuyez à nouveau sur **SELECT** pour afficher la valeur du paramètre en mode clignotant.
3. Sélectionnez la valeur correcte à l'aide des boutons **UP** et **DOWN**.
4. Appuyez sur **SELECT** pour confirmer et programmer la valeur sélectionnée.
5. Continuez à configurer les autres paramètres non acquis.
6. Appuyez sur **LEARN/EXIT** pendant plus de 2 secondes et l'écran indiquera , après 2 secondes, la porte se ferme et est prête à fonctionner.

Si nécessaire, vous pouvez régler les paramètres principaux suivants:

Paramètres	Nom du paramètre	Description
00	Grande vitesse ouverture (cm/s)	10÷80cm/s
02	Grande vitesse fermeture (cm/s)	10÷80cm/s
03	Temporisation	[00÷60s]
11	Position d'ouverture partielle	[00-99%]
15	Exécuter le programme (01÷05)	Réglage des performances. Définissez la rapidité ou la lenteur à laquelle la porte doit accélérer ou s'arrêter. 01 = Souple. Pour portes légères. 05 = Performances maxi. Pour portes lourdes.
38	Batterie auxiliaire 24V, DAS902BAT2 (00÷01)	00 = Off. 01 = On. REMARQUE: sur DAS200RG/KS200RG, cet affichage n'est pas visible et est réglé sur 00.
 49	Force d'ouverture maxi (02÷23N x10)	Si la manoeuvre de réouverture semble trop brusque, régler le paramètre 49 inférieur à celui d'usine (10), par exemple à 04 – 05.

- Pour d'autres variations de paramètres, voir le chapitre «Paramètres».
- Assurez-vous que l'installation est conforme à la réglementation en vigueur et aux exigences essentielles définies par les autorités compétentes.
- À la fin de la mise en marche, fermez le couvercle et fixez-le à l'aide du vis appropriées, voir le chapitre 5.1.

11. Paramètres

11.1 Paramètres de configuration (triés d'après la fonctionnalité)

Pour plus d'explications sur les paramètres ci-dessous, voir paragraphe. 9.2

Paramètres de VITESSE		
Paramètre	Description	Intervalle
00	Grande vitesse ouverture	10=80cm/s
01	Petite vitesse	05=80cm/s
02	Grande vitesse fermeture	10=80cm/s

Paramètres de TEMPS		
Paramètre	Description	Intervalle
03	Temporisation de maintenance en ouverture	00=60s
04	Temporisation de maintenance en ouverture avec commande d'ouverture de clé	00=60s
20	Temporisation de maintenance en ouverture partielle	00=60s
21	Temporisation Push & Go	00=60s
22	Temps d'activation d'auto-sélection	00=60s
23	Temporisation réglée par l'auto-sélection	00=60s
24	Temps de maintien de coincement	00=10s
25	Temps de désactivation de l'interverrouillage	00=60s
26	Temporisation de présence	00=60s
92 [DAS902MP]	Délai d'ouverture/fermeture borne 4	00=03

Paramètres de FONCTION		
Paramètre	Description	Intervalle
5E	Indication d'état. Arrêt (00) / Marche (01)	00=01
5F	Programmation par défaut. Arrêt (00) / Marche (01)	00=01
12	Sens d'ouverture. 1 vantail droite (00) / 1 vantail gauche et 2 vantaux (01). Sur DAS200RG et KS200VA/HD/RG non sélectionnable	00=01
13	Force de maintien	00=60N
2A	Fonction de présence latérale. Vitesse de sécurité (00) / arrêt de la porte (01)	00=01
32	Frein actif à l'arrêt. Arrêt (00) / Marche (01)	00=01
33	Push & Go en mode SORTIE SEU LE. Arrêt (00) / Marche (01)	00=01
34	Force de maintien en selection du mode SORTIE SEULE et OFF. Arrêt (00) / Marche (01)	00=01
35	Basculer le sélecteur de mode opératoire après l'arrêt. Arrêt (00) / Marche (01)	00=01
53	Type opérateur. Coulisse (00) / Groupe de secours mécanique DAS200RF (04)	00=04
54	Heures d'ouverture nécessaires pour l'entretien	00=60 heures x 1000
55	Cycles d'ouverture nécessaires pour l'entretien	00=50 x 100.000
60	Apprentissage. Arrêt (00) / Marche (01)	00=01
61	Auto-sélection. Arrêt (00) / Marche (01)	00=01
65	Mode d'entraînement durable. Arrêt(00) / Marche(01)	00=01
6A	Fonction d'interverrouillage. Arrêt (00) / Marche (01)	00=01
6B	Fonction de synchronisation. Arrêt(00) / Marche(01)	00=01
6C	ID de dispositif de bus externe	00=99

6D	Fonction de temporisation étendue. Arrêt (00) / Marche (01)	00-01
67	Type de porte. Vantail simple (00) / vantail double (01)	00-01
90 (DAS902MP)	Sélection du borne 3. Aucune fonction (00) / Fonction infirmière (01) / Interverrouillage sortie(03)	00-03
91 (DAS902MP)	Sélection du borne 4. Aucune fonction (00) / Fonction d'ouverture/fermeture (01) / Aucune fonction (02) / Surveillance d'impulsion intérieure 2 (03) / Interverrouillage entrée (04)	00-04
93 (DAS902MP)	Sélection du borne 2. Aucune fonction (00) / Fonction de fermeture (01) / Impulsion intérieure 2 (03)	00-03
99 (DAS902MP)	Sélection du borne 6. Pas de fonction (00) / Désactivation durable (01) / Activer le sélecteur de mode avec une clé (seulement COM500ER) (02)	00-02

Paramètres de POSITION

Paramètre	Description	Intervalle
11	Position d'ouverture partielle	00-99%
57	Distance faible vitesse, ouverture	00-99cm
58	Distance faible vitesse, fermeture	00-99cm

Paramètres d'ENTRAÎNEMENT

Paramètre	Description	Intervalle
15	Exécuter le programme. Souple(01) à performances maxi.(05)	01÷05
49	Force d'ouverture maxi.	02÷23N x10
4A	Force d'à-coup de fermeture	00÷23N x10
50	Force de fermeture maxi.	02÷23N x10
64	Type d'alimentation. 150 W (01) / 75 W (02)	00÷02
68	Poids de la porte	00=40kg x10
69	Friction	00÷99N
70	Type de moteur. KS200VA/HD/RG(01) / DAS200 (15) / DAS200HD-RF (16) / DAS200RG(17)	-
71	Puissance maxi. Du moteur	03÷15W x10

Paramètres d'URGENCE

Paramètre	Description	Intervalle
10	Surveillance du groupe de secours. Arrêt (00) / Surveillance auxiliaire (01) / Surveillance redondante (02)	00÷02
36	Action d'urgence. Fermeture (00) / Ouverture (01)	00÷01
37	Action d'urgence en mode OFF. Arrêt (00) / Marche (01)	00÷01
38	Batterie auxiliaire. Arrêt (00) / Marche (01)	00÷01
40	Intervalle de test du groupe de secours	04÷23 heures
41	Type de batterie. Pas de batterie (00) / 12V (01) / 24V (02)	00÷02
94 (DAS902MP)	Fonction d'impulsion incendie borne18/19. Arrêt (00) / Marche (01)	00÷01
95 (DAS902MP)	Fonction d'impulsion d'ouverture d'urgence borne 5. Arrêt (00) / Marche (01)	00÷01
96 (DAS902MP)	Configuration du bouton d'urgence borne 5. N.O. (00) / N.F. (01)	00÷01

Paramètres de VERROU ÉLECTROMÉCANIQUE

Paramètre	Description	Intervalle
05	Configuration du verrouillage (commande principale). Aucun bloc (00 et 10) / verrouillage de courroie antipanic et verrouillage de courroie bistable(01) / verrouillage de courroie standard (02) / Verrouillage antipanic(11) / Verrouillage standard et bistable(12)	-

Paramètres de VERROU ÉLECTROMÉCANIQUE		
06	Libération du verrouillage. Arrêt (00) / Marche (01)	00=01
43	Délai d'ouverture pour le verrouillage	00÷99s x 0,1
44	Verrouillage SORTIE. Arrêt (00) / Marche (01)	00=01
51	Appuyer et fermer. Arrêt (00) / Marche (01)	00=01
52	Expiration du temps pour Appuyer et fermer	00÷99s x 10
98 (DAS902MP)	Configuration du verrouillage, borne 16/17. Aucun verrouillage (10) / bistable (11)	10÷11

Paramètres du DETECTEUR		
Paramètre	Description	Intervalle
07	Configuration de l'impulsion de présence 1. N.O. (00) / N.F. (01)	00=01
08	Configuration de l'impulsion de présence 2. N.O. (00) / N.F. (01)	00=01
09	Surveillance d'impulsion de présence. Aucun (00) / capteur 1 (01) / capteur 1 et 2 (02)	00+02 unité
16	Surveillance d'impulsion (mouvement) intérieure Arrêt(00)/Marche(01)	00=01
27	Configuration de l'entrée de présence latérale 1. N.O. (00) / N.F. (01)	00=01
28	Configuration de l'entrée de présence latérale 2. N.O. (00) / N.F. (01)	00=01
29	Surveillance d'impulsion de présence latérale. Capteur 1 (01) / capteur 1 et 2 (02)	00+02 unité
30	Distance d'activation de présence latérale	00÷99dm
31	Type de détecteur. Surveillance 1 câble(00)/2 câbles(01)	00=01
45	Fonction d'arrêt. Arrêt(00)/Marche(01)	00=01
46	Configuration d'arrêt. N.O.(00)/N.F.(01)	00=01
91 (DAS902MP)	Sélection du borne 4. Aucune fonction (00) / Fonction d'ouverture/fermeture (01) / Désactiver le verrouillage (02) / Surveillance d'impulsion intérieure 2 (03)	00=04
93 (DAS902MP)	Sélection du borne 2. Aucune fonction (00) / Fonction de fermeture (01) / Impulsion intérieure 2 (03)	00=03



Paramètres du SÉLECTEUR DE MODE OPÉRATEUR ELECTRONIQUE		
Paramètre	Description	Intervalle
B0	Variante du sélecteur de mode opératoire. Sélecteur électronique (04)	00=04
B1	Serrure du sélecteur de mode opératoire. Arrêt (00) / Maintien pendant deux seconds (01) / Code (02) / Clé (03)	00=03
B2	Indication de service du sélecteur de mode opératoire. Arrêt (00) / Marche (01)	00=01
B3	Choisissez la priorité sur le sélecteur de mode opératoire. Plus le numéro est bas, plus la priorité est élevée.	25÷29
B4	Choisissez un groupe du sélecteur de mode opératoire.	00÷10
B5	Choisissez le mode d'affichage du sélecteur de mode opératoire. Afficher le mode système (00) / Afficher le mode local (01)	00=01
B6	Choisissez un groupe du sélecteur de mode de borne. Les boutons sont désactivés (00) / s'adapte au mode système (01) / définit le mode opératoire (02)	00=02
B7	Sélecteur de mode, indication de service autonome. Arrêt (00) / Marche (01)	00=01
B8	Sélecteur de mode, impulsion contact à clé. Désactivé (00) / Connexion requise (01) / Activé (02)	00=02
B9	Mode d'alimentation Bluetooth. Toujours désactivé (00), Désactivé en mode OFF (01), Toujours activé (02). Par défaut (02)	00=02
6F	Choisissez le groupe du secteur de mode opératoire	01÷10
97	Fonction du sélecteur de mode de fonctionnement (unité DAS902MP). Arrêt(00) / Marche(01)	00=01
9A	Priorité du secteur de mode opératoire (unité DAS902MP)	25÷99
9B	Choisissez le groupe du secteur de mode opératoire (unité DAS902MP)	00÷10

11.2 Paramètres du tableau de commandes principal



Dans la colonne « RÉGLAGE D'INSTALLATION » il est possible de noter les valeurs de réglage modifiées.

Paramètre	Description	Réglage d'usine	Réglage d'installation
00	Grande vitesse ouverture (10÷80cm/s) Définit la vitesse d'ouverture maximale. (10= 10cm/s; 70= 80cm/s)	40	
01	Petite vitesse (05÷69= 05÷80cm/s; 70= automatique) La petite vitesse se règle automatiquement sur fonctionnement optimal si le paramètre est défini sur max. Selon les spécifications de la législation en vigueur ou l'installation, il est possible de diminuer encore l'ouverture et/ou fermeture de la distance à petite vitesse.	70	
02	Grande vitesse fermeture (10÷80cm/s) Définit la vitesse de fermeture maximale. (10= 10cm/s; 70= 80cm/s)	AUTOMATIQUE	
03	Temporisation (00÷60s) La temporisation générale pour les impulsions interne et externe.	00	
04	Temporisation porte ouverte de la clé (00÷60s) Temporisation pour impulsion contactà de la clé.	07	
05	<p>Configuration de verrouillage [contrôle principal] (00÷12)</p> <p>a) Sélections pour verrouillage de courroie (KS200HD/RG): 00= Aucun bloc 01= verrouillage de courroie antipanic KS802BLOKA et verrouillage de courroie bistable KS802BLOKB 02= verrouillage de courroie standard KS802BLOK * REMARQUE: Le verrouillage de courroie n'est pas appris automatiquement.</p> <p>b) 03-->09 NE PAS UTILIZER</p> <p>c) Sélections pour verrouillage sur chariots (DAS200/HD/RF/RG/KS200VA): 10= Aucun bloc 11= Verrouillage antipanic DAS802LOKA (verrouillé avec alimentation- LDP). 12= Verrouillage standard DAS802LOK (verrouillé sans alimentation - LD) et bistable DAS802LOKB (LDB). * REMARQUE: Le verrouillage bistable n'est pas appris automatiquement et doit être sélectionné 12. REMARQUE: Si le Configuration Tool CT est utilisé, désactivez "apprentissage verrouillé"</p>	AUTOMATIQUE *	
<input checked="" type="checkbox"/> Accès MMI écriture <input checked="" type="checkbox"/> Accès MMI lecture <input type="checkbox"/> Apprentissage verrouillé			





06	<p>Libération du verrouillage (00÷01) 00= Off. 01= On. Si "Libération du verrouillage" est activé, la porte appliquera une force dans le sens de la fermeture quand le verrouillage se débloque. Cela a pour but d'empêcher qu'un verrou soit bloqué en position fermée lors de l'ouverture. * REMARQUE: si le type de verrouillage est défini manuellement (paramètre 5), régler 01. REMARQUE: Si le Configuration Tool CT est utilisé, désactivez "apprentissage verrouillé"</p> <p><input checked="" type="checkbox"/> Accès MMI écriture <input checked="" type="checkbox"/> Accès MMI lecture <input type="checkbox"/> Apprentissage verrouillé </p>	AUTOMATIQUE *	
		01 (DAS200RG/KS-200RG)	
07	<p>Configuration de l'impulsion de présence 1 (00÷01) 00= N.O. 01= N.F.</p>	01	
08	<p>Configuration de l'impulsion de présence 2 (00÷01) 00= N.O. 01= N.F.</p>	01*	
09	<p>Surveillance d'impulsion de présence (00÷02) 00= Pas de surveillance de l'impulsion de présence. 01= Réglez sur "01" si un détecteur d'impulsion de présence doit être surveillé (si un seul détecteur est utilisé, il doit être connecté au borne 9, Impulsion de présence 1. 02= Réglez sur "02" si deux détecteurs d'impulsion de présence doivent être surveillés.</p>	À RÉGLER	
10	<p>Surveillance du groupe de secours (00÷02) Pour tester le groupe de secours, coupez l'alimentation vers le tableau électronique et ouvrez la porte à l'aide du groupe de secours. Le test n'est jamais réalisé en sélection de mode de fonctionnement OUVRIRE et normalement pas en mode ARRÊT, à moins que le paramètre 37 "Action d'urgence en mode ARRÊT" ne soit défini sur Marche, voir ci-dessous. Les autorités peuvent exiger que le groupe de secours soit surveillé de façon régulière, voir le paramètre 40 "Intervalle de test de l'unité de secours" ci-dessous. Une demi-heure avant l'expiration de ce délai, l'impulsion extérieure suivante génère un test d'ouverture de secours. Si aucune impulsion extérieure ne s'est produite dans la demi-heure qui suit, la carte de commande de l'opérateur déclenche elle-même une impulsion (impulsion fantôme). Le test est toujours effectué après une Réinitialisation et une modification du mode de fonctionnement, d'une position qui n'apas été testée à une position faisant l'objet d'un test. 00= Off. 01= Surveillance de commodité. Est un mode de surveillance plus simple à un canal. La surveillance auxiliaire peut être utilisée lors de la surveillance du batterie Si la batterie DAS901BAT1 est utilisée, voir paramètre 43. 02= Surveillance redondante. Est une surveillance redondante à deux canaux qui répond à une exigence pour les issues de secours conformément à: EN16005 ou DIN18650. * REMARQUE: sur DAS200RF doit être sélectionné 02. REMARQUE: Si le Configuration Tool CT est utilisé, désactivez "apprentissage verrouillé"</p> <p><input checked="" type="checkbox"/> Accès MMI écriture <input checked="" type="checkbox"/> Accès MMI lecture <input type="checkbox"/> Apprentissage verrouillé </p>	00	
		02 (DAS200RG/KS-200RG)	

11	Position d'ouverture partielle (00-99%) Règle la taille de «l'ouverture d'hiver». REMARQUE: Un bâtiment est certifié pour une certain elargeur de passage. En fonction du nombre de personnes autorisées dans la zone concernée, il faut également une certaine largeur de passage. La position ouverte partielle doit être réglée sur 80% de la distance certifiée dans les voies de secours.	50 (DAS200/KS200VA/HD)	
		80 (DAS200HD/RF)	
		99 (DAS200RG/KS-200RG)	
12	Sens d'ouverture (00+01) 00= 1 vantail droite. 01= 1 vantail gauche et 2 vantaux. REMARQUE: sur DAS200RG/KS200VA/HD/RG, ce paramètre ne peut pas être sélectionné, le sens d'ouverture est défini avec la position du support de fixation de la courroie.	00 (KS200VA/HD/RG)	
		01	
13	Force de maintien (00+60N) Le réglage de la force utilisée pour maintenir la porte en position fermée.	20	
15	Exécuter le programme (01+05) Réglage des performances. Définissez la rapidité ou la lenteur à la quelle la porte doit accélérer ou s'arrêter. 01= Souple. Pour portes légères. 05= Performances maxi. Pour portes lourdes.	03	
16	Surveillance d'impulsion (mouvement) intérieure (00+01) Selon EN16005 ou DIN18650, la surveillance d'impulsion intérieure = Marche est obligatoire dans les issues de secours. 00= Désactive la surveillance. 01= Active la surveillance. *REMARQUE: sur DAS200RF doit être sélectionné 01. REMARQUE: Si le Configuration Tool CT est utilisé, désactivez "apprentissage verrouillé"	AUTOMATIQUE *	
	<input checked="" type="checkbox"/> Accès MMI écriture <input checked="" type="checkbox"/> Accès MMI lecture <input type="checkbox"/> Apprentissage verrouillé 	01 (DAS200RG/KS-200RG)	
20	Temporisation partielle (00+60s) Temps de maintien ouvert pour les impulsions internes et externs avec selection du mode opératoire PARTIEL et pour l'impulsion infirmière.	00	
21	Temporisation Push & Go (00+60s) Temporisation après «Push&Go».	02	
22	Temps d'activation d'auto-sélection (00+60s) Le délai d'activation de largeur automatique est disponible si le paramètre δ1=01 «Largeur automatique» est sélectionné. Si la porte ne s'est pas fermée pendant le délai d'activation de largeur automatique et que la porte est ouverte ou que l'ouverture de la porte provoque la pleine ouverture.	10	
23	Temporisation réglée par l'auto-sélection (00+60s) Quand la porte a été fermée pendant une temporisation réglée par l'Auto-sélection, l'impulsion d'ouverture suivante ouvrira la porte en position partiellement ouverte. Uniquement disponible si le paramètre «Largeur automatique» δ1=01.	10	

24	Temps de maintien de coincement (00÷10s) Réglez la durée d'immobilisation de la porte quand un blocage est détecté pendant l'ouverture, de même que le temps jusqu'à ce que la porte puisse redémarrer après une impulsion d'arrêt.	05	
25	Temps de désactivation de l'interverrouillage (00÷60s) Le paramètre contrôle la durée de validité du verrouillage. Uniquement actif si le paramètre «Fonction de verrouillage» 6A= 01. Voyez comment fonctionne le verrouillage dans le chapitre 12.5. 00= Si le temps est défini sur 00, le verrouillage est toujours actif. 01-60= Le « Délai de désactivation du verrouillage » débute au moment où une impulsion d'ouverture valide est effectuée sur la première porte. Si la première porte ne se ferme pas pendant le « Délai de désactivation du verrouillage », la deuxième porte n'est plus verrouillée et s'ouvre également. Quand les deux portes sont fermées, le Délai de désactivation du verrouillage » sera réinitialisé.	30	
26	Temporisation de présence (00÷60s) Temporisation pour les impulsions de présence 1 et 2.	02	
27	Configuration de l'entrée de présence latérale 1 (00÷01) 00= N.O. 01= N.F.	01	
28	Configuration de l'entrée de présence latérale 1 (00÷01) 00= N.O. 01= N.F.	01	
29	Surveillance de l'impulsion de présence latérale (00÷02) La surveillance des impulsions de présence latérale est une exigence à active conformément à EN16005 ou DIN18650 00= Aucune surveillance de l'impulsion de présence latérale. Réglez sur «00» si aucune surveillance des détecteurs d'impulsion de présence latérale n'est requise ou si aucun détecteur d'impulsion de présence latérale n'est installé. 01= Impulsion de présence latérale 1. Réglez sur «01» si un détecteur d'impulsion de présence latérale doit être surveillé [si un seul détecteur est utilisé, il doit être connecté au borne 2, Impulsion de présence 1]. 02= Impulsion de présence latérale 1 et 2. Réglez sur «02» si deux détecteurs d'impulsion de présence latérale doivent être surveillés.	À RÉGLER	
2A	Voir la Présence latérale (00÷01) 00= Vitesse de sécurité. Si une Impulsion de présence latérale est activée en cours d'ouverture, la porte doit continuer à s'ouvrir à une vitesse de sécurité (0,1m/s). 01= Arrêt de la porte. Si une impulsion de présence latérale est activée pendant l'ouverture, la porte doit s'arrêter pendant le temps de maintien en ouverture [voir paramètre 26].	00	

30	<p>Distance d'activation de présence latérale. (00÷99dm) Il peut s'agir d'un signal d'interdiction pour la présence latérale. La porte se comportera conformément à la valeur entrée dans le paramètre 2A. La valeur doit être conforme à la législation locale. Dans une issue de secours, la porte doit s'ouvrir à 80 % de la distance certifiée (voir le paramètre 11) dans les 3 secondes qui suivent une impulsion intérieure. 00= Si la valeur 00 est sélectionnée, une impulsion de présence latérale est valide à partir de la position entièrement fermée jusqu'à la position entièrement ouverte. 01-99= La distance est comptée à partir de la position ouverte. Pendant l'ouverture, l'impulsion de présence latérale est désactivée jusqu'à ce que la porte atteigne la valeur saisie dans le paramètre.</p>	00	
31	<p>Type de détecteur (00÷01) Sélectionnez le type de surveillance pour les détecteurs combinés. Choisissez entre la surveillance à 1 câble (00) ou 2 câbles (01). 00= Surveillance à un câble. La surveillance à un câble est utilisée quand les détecteurs combinés n'ont qu'une seule entrée pour la surveillance de la zone d'impulsion et de présence 01= Surveillance à deux câbles. La surveillance à deux câbles est utilisée quand le détecteur a des entrées de surveillance distinctes pour la présence et l'impulsion.</p>	01	
32	<p>Frein actif à l'arrêt (00÷01) 00= Off. La porte fonctionnera en roue libre jusqu'à l'arrêt. 01= On. L'opérateur freinera les portes activement pendant 1 s lors d'une impulsion d'arrêt.</p>	01	
33	<p>Push & Go en mode SORTIE SEULE et ARRÊT (00÷01) 00= Off. 01= On.</p>	00	
34	<p>Force de maintien en sélection du mode SORTIE SEULE et ARRÊT (00÷01) 00= Off. 01= On. Avec un verrou électromécanique, cette force de maintien peut être nécessaire.</p>	01	
35	<p>Basculer le sélecteur demode opératoire après l'arrêt (00÷01) En mode opératoire OFF, le mode doit être changé avant un fonctionnement normal après une impulsion d'arrêt. 00= Off. 01= On.</p>	00	
36	<p>Action d'urgence (00÷01) Fermeture/ouverture contre le feu (réf. borne 18-19 DAS902MP) ou fermeture/ouverture d'urgence par batterie. 00= Fermeture (La porte va se fermer en cas d'impulsion incendie ou de panne de courant / batterie faible). 01= Ouverture (La porte va s'ouvrir en cas d'impulsion incendie ou de panne de courant / batterie faible). REMARQUE: sur DAS200RG et KS200RG, cet affichage n'est pas visible et est réglé sur 01.</p>	01	
37	<p>Action d'urgence en mode ARRÊT (réf. paramètre 36) (00÷01) Décide si une «Action d'urgence» (réf. paramètre 36) doit être effectuée en mode OFF (= s'ouvre aussi au milieu de la nuit). 00= Off. 01= On.</p>	00	

38	Batterie auxiliaire 24V, DAS902BAT2 (00÷01) Quand ce paramètre est défini sur Marche (01), avec une batterie 24V (UPS), l'opérateur continue à fonctionner normalement en cas de panne du courant principal (avec batteries déchargées dernière manœuvre= ouverture /fermeture, voir paramètre 36). La surveillance aura lieu si le paramètre 10 est défini sur Surveillance de commodité (01). Non approuvé dans les issues de secours! 00= Off. 01= On. *REMARQUE: sur DAS200RG et KS200RG, cet affichage n'est pas visible et est réglé sur 00. *REMARQUE: sur DAS200RF doit être sélectionné 00.	00*	
40	Intervalle de test du groupe de secours (04÷23 heures) Le temps définit dans ce paramètre contrôle le temps maximal jusqu'à la réalisation du prochain test automatique de l'unité d'urgence.	23	
41	Type de batterie (00÷02) Le type de batterie monté dans l'opérateur est identifié pendant l'apprentissage. 00= Pas de batterie. 01= 12V (régler le paramètre 43= 05). 02= 24V.	AUTOMATIQUE	
43	Délai d'ouverture pour le verrou (00÷99s. x0,1) Le temps d'ouverture est retardé (0,0 à 9,9s) après qu'une impulsion d'ouverture soit donnée. Si vous utilisez la batterie DAS901BAT1, définissez le paramètre 43= 05.	00	
44	Verrou SORTIE (00÷01) Ce paramètre contrôle le verrou électromécanique dans le sélecteur de mode opératoire définissant la SORTIE SEULE. 00= Off. Le verrou électromécanique n'est pas verrouillé sur la sortie (EXIT). 01= On. Le verrou électromécanique est verrouillé sur la sortie (EXIT), sauf verrouillage bistable. REMARQUE: sur DAS200RF doit être sélectionné 00. REMARQUE: Si le Configuration Tool CT est utilisé, désactivez "apprentissage verrouillé"	00 (DAS200RG/KS-200RG) 01	
45	Fonction d'arrêt (00÷01) Quand ce paramètre est défini sur On(01) l'impulsion d'arrêt est activée, sinon elle est désactivée. 00= Off. 01= On.	01	
46	Configuration d'arrêt (00÷01) 00= N.O. 01= N.F.	01	
49	Force d'ouverturemaxi. (02÷23N x10) La force appliquée depuis l'opérateur vers le vantail pendant l'ouverture. Si la manoeuvre de réouverture semble trop brusque, régler le paramètre 49 inférieur à celui d'usine (10), par exemple à 04 – 05.	10	
4A	Force d'à-coup de fermeture (00÷23N x10) La force appliquée depuis l'opérateur vers le vantail pendant l'à-coup de fermeture.	05	

50	Force de fermeture maxi. (02÷23N x10) La force appliquée depuis l'opérateur vers le vantail pendant la fermeture.	15	
51	Appuyer et fermer (00÷01) Quand ce paramètre est défini sur Marche (01), le moteur sélectionnera, en mode de fonctionnement, ARRÊT ou SORTIE pour essayer de fermer la porte avec la force sélectionnée par le paramètre 50 «Force de fermeture maximale», si quelqu'un tente de l'ouvrir manuellement. La fonction Appuyer et fermer s'appelle également «poor man's lock» (fermeture du pauvre). 00= Off. 01= On.	00	
52	Expiration du temps pour Appuyer et fermer (00÷99s x10) Temps réglable pour la durée pendant la quelle la porte continuera de « résister » quand quelqu'un essaie de forcer l'ouverture. 00 = temps infini.	00	
53	Type opérateur (00÷04) 00= Coulisse. 01= NE PAS UTILIZER. 02= NE PAS UTILIZER. 03= NE PAS UTILIZER. 04= Coulisse du groupe de secours mécanique. (sélectionner pour DAS200RF). REMARQUE: sur DAS200/DAS200RG et KS200RG, cet affichage n'est pas visible et est réglé sur 00.	00	
54	Heures d'ouverture nécessaires pour l'entretien(00÷60 heure x 1.000) Définir le temps avant que la DEL jaune du sélecteur de mode opératoire ne commence à clignoter. Pour effacer l'indication de maintenance nécessaire, vous devez appuyer   du MMI quand l'affichage apparaît pendant 5 secondes. Au bout de 5s, l'écran affichera "SE" pendant 5s de plus. Relâchez les touches UP et DOWN. Lorsque l'affichage indique "SE", appuyez   et les compteurs d'heures de fonctionnement seront remis à zéro.	00	
55	Cycles d'ouverture nécessaire pour l'entretien (00÷50 x 100.000) Définir le nombre d'ouvertures avant que la DEL jaune du sélecteur de mode opératoire ne commence à clignoter. Pour effacer l'indication de maintenance nécessaire, vous devez   du MMI quand l'affichage apparaît pendant 5 secondes. Au bout de 5 s, l'écran affichera "SE" pendant 5 s de plus. Relâchez les touches UP et DOWN. Lorsque l'affichage indique "SE", appuyez   et les compteurs de cycles de fonctionnement seront remis à zéro.	00	
57	Distance faible vitesse, Ouverture (00÷99cm) Distance de « grand ralenti » pendant l'ouverture.	40	
58	Distance faible vitesse, Fermeture (00÷99cm) Distance de « grand ralenti » pendant la fermeture.	40	

5E	Indication d'état (00÷01) L'opérateur affiche l'indication d'état sur l'écran à LED de tableau électronique. Voir le paragraphe 9.2 pour plus d'informations. 00= Off. 01= On.	01	
5F	Programmation par défaut. (00÷01) La programmation par défaut définit les paramètres sur les valeurs d'usine par défaut. 00= Off. Il n'est pas possible d'effectuer une programmation par défaut à partir du MMI. 01= On. Il est possible d'effectuer une programmation par défaut à partir du MMI.	01	
60	Apprentissage (00÷01) Définit la possibilité d'effectuer un cycle d'apprentissage. 00= Off (Il n'est pas possible d'effectuer un cycle d'apprentissage à partir de MMI). 01= On (Il est possible d'effectuer un cycle d'apprentissage à partir de MMI).	01	
61	Auto-sélection (00÷01) Si cette fonction est sélectionnée (01) et que la sélection du mode de fonctionnement est OUVERTURE PARTIELLE, la porte s'ouvrira de la largeur d'ouverture partielle à la pleine ouverture, si une impulsion d'ouverture est fournie et que la porte ne s'est pas fermée pendant la durée sélectionnée au paramètre 22 « Temporisation réglée par l'Auto-sélection ». 00= Off. 01= On.	00	
64	Type d'alimentation (00÷02) 00= NE PAS UTILIZER. 01= 150W. 02= 75W.	AUTOMATIQUE	
65	Mode d'entraînement durable (00÷01) Le courant de (+) 24V CC vers des accessoires comme les détecteurs est coupé quand le sélecteur de mode est en position Off (Arrêt) et que la porte est fermée. La puissance du moteur est limitée à 75W, même si le paramètre 71 est défini sur une valeur supérieure. 00= Off. 01= On.	00	
67	Type de porte (00÷01) 00= Porte simple. 01= Vantail double. REMARQUE: Si le Configuration Tool CT est utilisé, désactivez "apprentissage verrouillé"	À RÉGLER	
68	Poids de la porte (00÷60kg x10) Sera estimé pendant l'apprentissage, mais peut également être modifié manuellement. REMARQUE: le poids de la porte n'est pas automatiquement acquis sur le DAS200RF, il doit être réglé manuellement. REMARQUE: Si le Configuration Tool CT est utilisé, désactivez "apprentissage verrouillé"	AUTOMATIQUE (par sur DAS200RF)	

69	Friction (00÷99N) La friction pendant le déplacement de la porte est automatiquement mesurée lors d'un apprentissage. REMARQUE: DAS200 pas plus de 50N. REMARQUE: DAS200HD/RF/RG pas plus de 70N.	AUTOMATIQUE	
6A	Fonction d'interverrouillage (00÷01) Module plus DAS902MP nécessaire. 00 = Off 01 = On Voir l'exemple de connexion au chapitre 12	00	
6b	Fonction de synchronisation (00÷01) Câble d'interconnexion nécessaire. 00 = Off 01 = On Voir exemple de connexion au chapitre 12	00	
6C	ID de dispositif de bus externe (00÷99) Dans une chaîne d'opérateurs interconnectés, l'un d'eux doit être l' opérateur principal . Cet opérateur doit avoir la valeur 01. Tous les autres opérateurs interconnectés doivent avoir des valeurs différentes dans ce paramètre. Cela rend chaque opérateur unique.	01	
6d	Fonction de temporisation étendue (00÷01) Temporisation + 5 s. sur les portes qui s'ouvrent souvent pendant la fermeture. 00 = Off. 01 = On.	00	
6F	Groupe tableau électronique- sélecteur électronique de mode opératoire (01÷10) Ce paramètre regroupe MCU avec OMS. Les unités ayant la même valeur figurent dans le même groupe. Les unités d'un même groupe s'écourent mutuellement. REMARQUE: fonction non disponible, ne modifiez pas le réglage d'usine. UTILISATION FUTURE.	01	

PARAMÈTRES DU CONTRÔLE MOTEUR

Paramètre	Description	Réglage d'usine	Réglage d'installation
70	Type de moteur (15÷17) 01 = KS200VA/HD/RG. 15 = DAS200. 16 = DAS200HD / DAS200RF. 17 = DAS200RG.	RÉGLAGE D'USINE	
71	Puissance maxi. Du moteur (03÷15) La quantité maxi. de puissance que peut recevoir le moteur.	15	

PARAMÈTRES MODULE PLUS DAS902MP

Paramètre	Description	Réglage d'usine	Réglage d'installation
90	Sélectionner la fonction borne 3 - DAS902MP (00÷03) 00 = PAS DE FONCTION. 01 = Fonction « infirmière ». La porte s'ouvrira partiellement en mode de fonctionnement SORTIE SEULE, AUTO et AUTO PARTIAL. 02 = PAS DE FONCTION. 03 = Interverrouillage sortie. Lors de la configuration de l'interverrouillage, définissez également le paramètre 6A= 01.	01	

91	<p>Sélectionner la fonction borne 4 - DAS902MP (00÷04) 00= Pas de fonction. 01= Fonction d'ouverture / fermeture. Une impulsion ouvre la porte tandis que l'impulsion suivante la ferme. Disponible en mode de fonctionnement Sortie Seule, Auto et Auto partial. 02= PAS DE FONCTION. 03= Surveillance impulsion intérieure 2. Règle la surveillance d'impulsion intérieure 2 pour la seconde impulsion intérieure sur l'unité DAS902MP. Voir aussi paramètre 93 = 03. 04= Interverrouillage entrée. Lors de la configuration de l'interverrouillage, définissez également le paramètre 6A = 01.</p>	01	
92	<p>Expiration ouverture / fermeture, borne 4 -DAS902MP (00÷60minutes) Le temps défini dans ce paramètre contrôle le moment où ne porte doit commencer à se fermer automatiquement si elle est laissée ouverte par une impulsion d'ouverture/fermeture. 00 min = pas de fermeture automatique.</p>	15	
93	<p>Sélectionner la fonction, borne 2 - DAS902MP (00÷03) 00= Pas de fonction. 01= Fonction de fermeture. Cette impulsion fermera immédiatement la porte, même pendant l'ouverture, et la maintiendra fermée tant que l'impulsion de fermeture sera active. Le verrou électromécanique verrouillera la porte fermée. Ne peut pas être utilisé sur une porte d'issue de secours. 02= NE PAS UTILIZER. 03= Impulsion intérieure 2. Quand deux impulsions intérieures doivent être utilisées. Règle l'entrée sur l'impulsion intérieure 2.</p>	01	
94	<p>Fonction d'impulsion contre le feu, borne 18-19 - DAS902MP(00÷01) En fonction de la configuration dans Action d'urgence [36], la porte s'ouvrira ou se fermera lors d'une impulsion incendie. L'impulsion d'incendie annule l'impulsion de présence. Lors de la fermeture, la porte ne se rouvrira pas pour détecter les cas de blocages. 00= Off. 01= On.</p>	00	
95	<p>Fonction d'impulsion d'ouverture d'urgence, borne 5 - DAS902MP (00÷01) Ouverture pompier. et pour DAS200RF. 00= Off. 01= On.</p>	01	
96	<p>Configuration de l'impulsion d'ouverture de secours, borne 5 - DAS902MP (00÷01) Configure le bouton utilisé pour l'ouverture pompier 00= N.O. 01= N.F.</p>	01	
97	<p>Fonctionnalité des sélecteurs de mode de fonctionnement, borne 9÷14 - DAS902MP (00÷01) Contacteur / temporisation / relais 00= Off. 01= On (Non autorisé dans les issues de secours, conformément à EN16005 et DIN18650).</p>	00	

98	<p>Configuration du verrou, borne 16-17 - DAS902MP (10÷11) Verrou bi-stable utilisé comme verrou de nuit des issues de secours.</p> <p>a) Sélections pour verrouillage de courroie (KS200HD/RG): 00= Aucun bloc 01= verrouillage de courroie bistable KS802BLOKB</p> <p>b) 03-->09 NE PAS UTILIZER</p> <p>c) Sélections pour verrouillage sur chariots (DAS200RF/RG): 10= Pas de verrouillage. 11= Verrou bi-stable DAS802LOKB(LDB).</p>	10	
99	<p>Sélectionner la fonction, borne 6 - DAS902MP (00÷02) 00= Off. 01= Désactivation durable. Désactive le mode d'entraînement durable. Il est possible de désactiver le mode d'entraînement durable. Tant que le contact est actif, l'opérateur fonctionnera à pleine puissance. 02= Activer le sélecteur de mode avec une clé (seulement COM500ER). Le sélecteur de mode DAS902MP et tous les autres sélecteurs ne sont pas concernés par ce paramètre. Quand le paramètre est défini sur la valeur 02, l'OMS est verrouillé. Si une impulsion est donnée sur borne 6, le témoin indicateur sur l'OMS sera allumé en rouge fixe pendant 15 secondes et il sera possible de changer la sélection de mode (régler paramètre B1= 00). REMARQUE: Après l'ajustement de ce paramètre, si un cycle d'apprentissage n'est pas effectué (en appuyant sur LEARN pendant plus de 2s.), déconnectez et reconnectez l'alimentation principale et les batteries.</p>	00	
9A	<p>Priorité du secteur demode opératoire DAS902MP, borne 9÷14 (25÷99) Plus le numéro est bas, plus la priorité est élevée. REMARQUE: fonction non disponible, ne modifiez pas le réglage d'usine. UTILISATION FUTURE.</p>	30	
9b	<p>Choisissez le groupe du secteur de mode opératoire DAS902MP, borne 9÷14 (00÷10) Cela contrôle quel MCU regarde quel OMS. MCU et OMS avec le même numéro de groupe s'écourent mutuellement. Si la valeur 00 est sélectionnée, le sélecteur de mode DAS902MP contrôle tous les opérateurs. REMARQUE: fonction non disponible, ne modifiez pas le réglage d'usine. UTILISATION FUTURE.</p>	01	
PARAMÈTRES DU SÉLECTEUR DE MODE OPÉRATEUR ELECTRONIQUE			
Paramètre	Description	Réglage d'usine	Réglage d'installation
60	<p>Variante du sélecteur de mode opératoire (01÷04) 01= NE PAS UTILIZER. 02= NE PAS UTILIZER. 03= NE PAS UTILIZER. 04= SÉLECTEUR ELECTRONIQUE.</p>	AUTOMATIQUE	

Serrure du sélecteur de mode opératoire (00÷03)

COM501ES/ER

COM502ES/ER



Il y a quatre niveaux différents de choix de code d'accès pour le sélecteur de mode opératoire.

COM500ES/ER

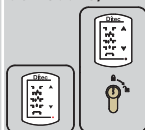

Il y a trois niveaux différents de choix de code d'accès pour le sélecteur de mode opératoire.

00= Aucun code d'accès (Non autorisé dans les issues de secours, conformément à EN16005 et DIN18650).

01= Maintien pendant deux secondes (Non autorisé dans les issues de secours, conformément à EN16005 et DIN18650).

COM500ES, pour obtenir l'accès, il convient d'appuyer sur ▲ ou ▼ pendant 2 secondes.

COM501ES/COM502ES, pour obtenir l'accès, il convient d'appuyer sur un bouton de sélection de mode pendant 2 secondes.

02= Code.

COM500ES, un code peut être sélectionné quand l'accès est obtenu par une pression brève sur les boutons dans l'ordre ▲▼▼▲. Le code entier doit être entré dans les 3 secondes (Non autorisé dans les issues de secours, conformément à EN16005 et DIN18650).

COM501ES/COM502ES, un code peut être sélectionné quand l'accès est obtenu par une pression brève sur les boutons dans le bon ordre.

Le code entier doit être entré dans les 10 secondes.

Le code peut être modifié via DAS900CT.

Le code par défaut est le suivant



03= Clé

COM501ER/COM502ER

Pour activer l'utilisation du sélecteur, tourner la clé dans le sens des aiguilles d'une montre vers le symbole



COM500ER

Le sélecteur de mode COM500ER il ne pas concernés par ce paramètre. Voir paramètre 99.

6.1

00

Indication de service du sélecteur de mode opératoire (00÷01)

LED de service jaune clignotant.

Indication de service sur le sélecteur de mode opératoire.

Pas d'indication de service (00). Indiquer le service (01).

00= Off

01= On

6.2

01

Choisissez la priorité sur le sélecteur de mode opératoire (25÷99)
Plus le numéro est bas, plus la priorité est élevée.

REMARQUE: fonction non disponible, ne modifiez pas le réglage d'usine. UTILISATION FUTURE.

6.3

40

64	<p>Choisissez un groupe du sélecteur de mode opératoire (00÷10) Cela contrôle quel MCU regarde quel OMS. Il est possible de grouper différents OMS à différents MCU. MCU et OMS avec le même numéro de groupe s'écotent mutuellement. Si un OMS est réglé sur 0, il contrôle tous les opérateurs connectés à cette boucle. REMARQUE: fonction non disponible, ne modifiez pas le réglage d'usine. UTILISATION FUTURE.</p>	01	
65	<p>Choisissez le mode d'affichage du sélecteur de mode opératoire (00÷01) En mode d'affichage local, l'OMS indique que le dernier réglage a été fait sur l'OMS. En mode d'affichage du système, l'OMS montre le paramètre de l'opérateur. Cela est indiqué par un clignotement toutes les 5s. Quand l'OMS clignote toutes les 5s, il n'est pas possible de changer le mode sur l'OMS. 00= Afficher le mode système 01= Afficher le mode local</p>	<p>AUTOMATIQUE 00 [COM501ES/ ER-COM502ES/ER] 01 [COM500ES/ER]</p>	
66	<p>Choisissez un groupe du sélecteur de mode de borne (00÷02) Choisissez un groupe du sélecteur de mode de borne (00÷02) 00= Les boutons sur l'OMS sont désactivés. 01= L'OMS s'adapte au mode du système. 02= L'OMS s'adapte au mode du système.</p>	<p>AUTOMATIQUE 01 [COM501ES/ ER-COM502ES/ER] 02 [COM500ES/ER]</p>	
67	<p>Sélecteur de mode, Indication de service autonome (00÷01) COM500ES/ER. Voyant de service orange clignotant COM501ES/ER, COM502ES/ER. Voyant de service magenta clignotant. Indication de service autonome sur le sélecteur de mode de fonctionnement. 00= Off. Aucune indication de service autonome. 01= On. Indiquer le service autonome. Indiquer le service autonome. Indique un statut ou un état pouvant être traité par le propriétaire, par exemple une porte antipanique qui reste ouverte.</p>	01	
68	<p>Sélecteur de mode, impulsion contact à clé (00÷02) Si le sélecteur est réglé sur PORTE FERMÉE, la clé peut être transmise à l'opérateur dans les cas suivants en poussant le symbole ci-dessous. COM500ES/ER, </p> <p>COM501ES/ER, COM502ES/ER </p> <p>00= Désactivé. Désactive la possibilité de donner une impulsion contact à clé. 01= Connexion requise. Connexion requise sur l'OMS pour activer la possibilité de donner une impulsion contact à clé. La connexion est configurée via les paramètres 99 et B1. 02= Activé. Active la possibilité de toujours donner une impulsion contact à clé.</p>	00	
69	<p>Mode d'alimentation Bluetooth. (00÷02) COM501ES/ER, COM502ES/ER 00= Toujours désactivé. Le mode d'alimentation Bluetooth est complètement désactivé jusqu'à ce que l'autre mode soit défini. 01= Désactivé en mode OFF. Le mode d'alimentation Bluetooth est désactivé en mode OFF. 02= Toujours active. Le Mode d'alimentation Bluetooth complètement activé jusqu'à ce que l'autre mode soit défini.</p>	02	

i **REMARQUE:** Paramètres de C0 à C9= UTILISATION FUTURE

12. Exemple d'application

12.1 Capteur d'ouverture et de sécurité combiné + capteur de sécurité à l'ouverture



Les raccordements électriques doivent être effectués lorsque la tension de réseau est coupée.

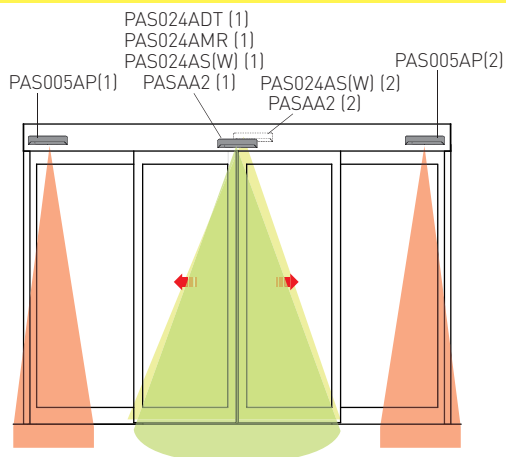

Avec ces connexions, l'automatisme s'ouvre et établit un contact de sécurité à inversion sur l'ouverture de passage avec une commande du capteur interne et / ou externe.

La sécurité d'ouverture est garantie par les capteurs latéraux à commande automatique.



REMARQUE: Si un seul capteur est connecté, reportez-vous aux connexions du capteur [1].



ATTENTION: si on connecte le capteur aux bornes du panneau de commande, comme indiqué ci-dessous, et pas aux fiches dédiées, comme indiqué au chapitre 8.1, **NE** coupez PAS ce côté du câble qui doit être connecté au capteur.

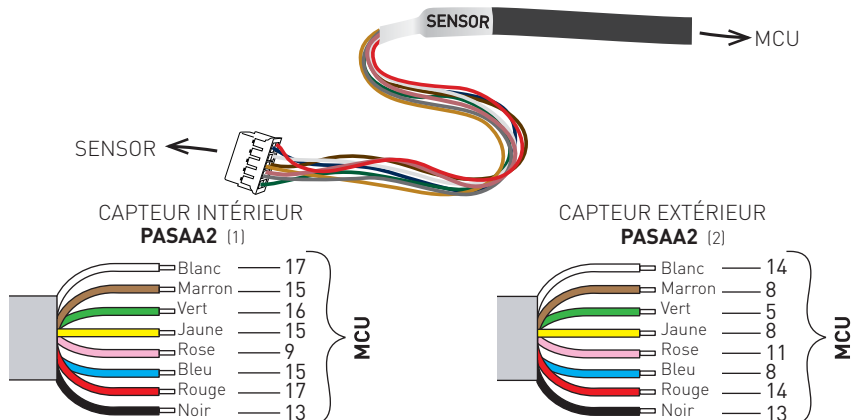

Réglez les sélecteurs DIP sur le capteur PASAA2 comme indiqué ci-dessous:



**CAPTEUR INTÉRIEUR
PAS024AS(W) (1)**

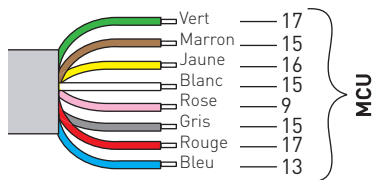

**CAPTEUR EXTÉRIEUR
PAS024AS(W) (2)**

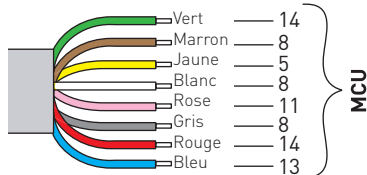

**CAPTEUR LATÉRAL
PAS005AP (1)**

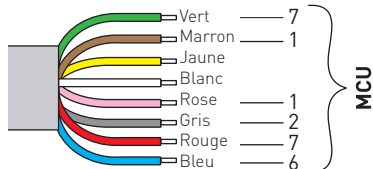

**CAPTEUR LATÉRAL
PAS005AP (2)**

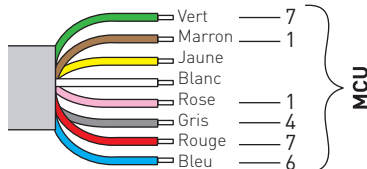

**CAPTEUR INTÉRIEUR (capteur 1)
PAS024ADT (1)**

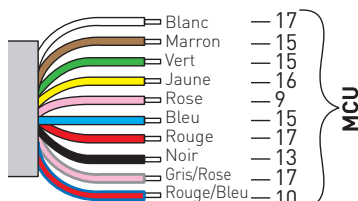

**SURVEILLANCE D'IMPULSION INTÉRIEUR SECONDAIRE
CAPTEUR INTÉRIEUR (capteur 2)
PAS024ADT (1)**

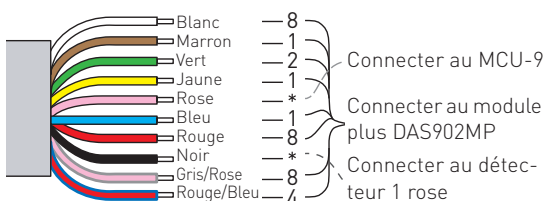

Connecter au MCU-9
Connecter au module plus DAS902MP
Connecter au détecteur 1 rose

Paramètres de configuration du MCU à régler sur **91= 3** et **93= 3**.

Réglez les sélecteurs DIP sur le capteur PAS024ADT comme indiqué ci-dessous:

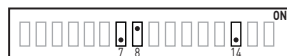

**CAPTEUR INTÉRIEUR (capteur 1)
PAS024AMR (1)**

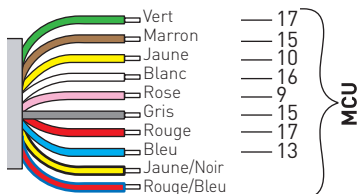

**SURVEILLANCE D'IMPULSION INTÉRIEUR SECONDAIRE
CAPTEUR INTÉRIEUR (capteur 2)
PAS024AMR (1)**

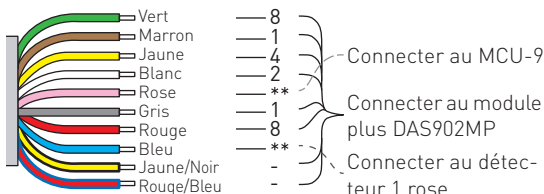

Connecter au MCU-9
Connecter au module plus DAS902MP
Connecter au détecteur 1 rose

Paramètres de configuration du MCU à régler sur **91= 3** et **93= 3**.



Pour plus d'informations sur le fonctionnement du capteur, reportez-vous aux manuels d'installation correspondants.

12.2 Interconnexion des opérateurs

12.2.1 Câble d'interconnexion

Le câble d'interconnexion est utilisé pour contrôler plusieurs opérateurs avec un sélecteur de mode de fonctionnement (OMS) ainsi que pour la synchronisation.

Les opérateurs peuvent communiquer entre eux en connectant un câble d'interconnexion entre les opérateurs.

Branchement câble :

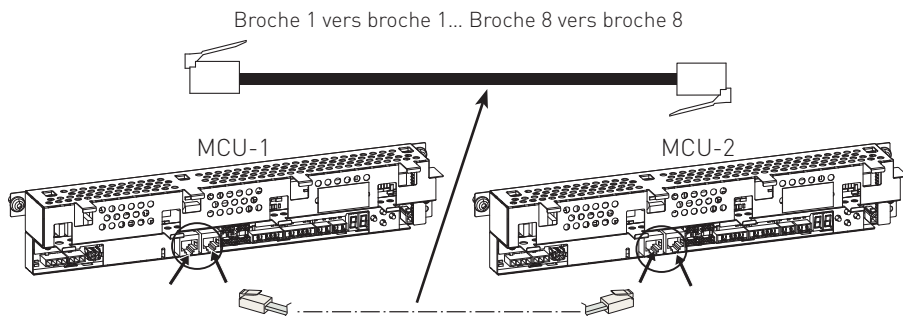

12.2.2 Configuration matérielle pour l'interconnexion

Quand vous interconnectez plus de deux unités (MCU et sélecteur de mode de fonctionnement (OMS)) vers le bus commun, seules les deux unités d'extrémité doivent être terminées. Pour cela, le cavalier JMP doit être retiré du/des MCU intermédiaires. Quand le cavalier est déposé, la terminaison l'est également. Il est possible de connecter au maximum 2 MCU avec 1 OMS.

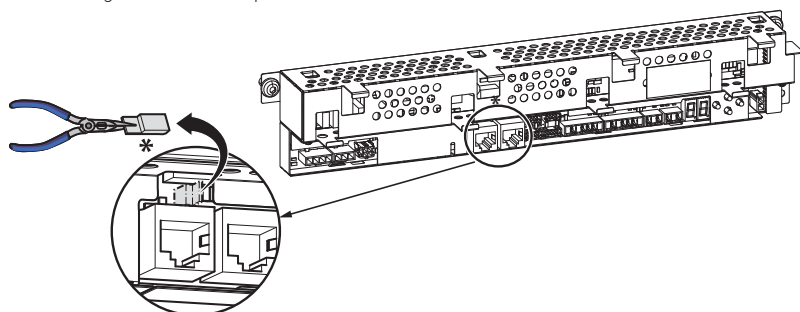

COM500ES/ER
COM501ES/ER
COM502ES/ER



unité
finale

MCU-1

*sans JMP

MCU-2

avec JMP

unité
finale

COM500ES/ER
COM501ES/ER
COM502ES/ER



unité
finale

MCU-1

avec JMP

unité
finale

Longueur maximale totale du câble 500m. Utilisez un câble à paire torsadée blindée direct (STP/FTP)CAT5/CAT5e si la longueur dépasse 30m ou si le câble se trouve dans un environnement électriquement perturbant.

12.2.3 Configuration des paramètres pour l'interconnexion



REMARQUE: Ne branchez pas de sélecteur de mode de fonctionnement (OMS) avant que la configuration de 6C soit terminée sur tous les MCU.

L'un des opérateurs doit être le MCU principal (MCU-1). Le MCU principal aura la valeur 01 dans le paramètre 6C. L'autre opérateur interconnecté doit avoir des valeurs ascendantes dans le paramètre 6C. Une fois la configuration terminée, coupez l'alimentation sur tous les opérateurs interconnectés. Connecter le OMS, mettez sous tension. Le MCU principal correspond à la carte de commande qui contient les paramètres du sélecteur de mode de fonctionnement (OMS).

12.3 Fonctionnalité du sélecteur de mode opératoire (OMS)

Vérifiez comment installer les unités interconnectées avant de configurer le sélecteur de mode de fonctionnement (OMS). Voir la section 12.2.

Toutes les fonctionnalités concernant le sélecteur de mode de fonctionnement (OMS) sont programmées via le MMI sur le MCU-1 principal (a le paramètre **6C**= 01).

Il existe trois (3) types différents de configurations pour MCU et OMS.

La section « configurer le paramètre » montre le paramètre à modifier à partir du paramètre par défaut pour obtenir la fonction décrite. Les paramètres entre parenthèses représentent les valeurs par défaut

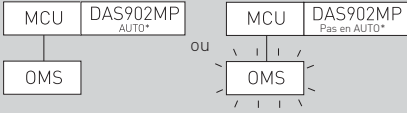
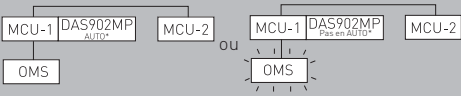
1	<p>Contrôle unique</p> 	<p>Un MCU et un OMS. MCU est contrôlé par l'OMS. Configurer le paramètre MCU, b5= 0, b6= 1 (6F= 01, b3= 40, b4= 01).</p>
2	<p>Contrôle simple avec fonctionnement de l'unité DAS902MP</p> 	<p>Un MCU avec unité DAS902MP et un OMS. L'OMS contrôle le MCU quand l'unité DAS902MP est en mode AUTO. Quand l'unité DAS902MP n'est pas en mode AUTO, elle contrôle le MCU et OMS affiche le choix du mode actif. L'OMS clignote une fois toutes les 5 secondes pour indiquer qu'il est remplacé à distance. Quand l'OMS est remplacé à distance, il n'est pas possible de changer son mode. Configurer le paramètre MCU, 97= 01, b5= 0, b6= 1, (6F= 01, 9A= 30, 9b= 01, b3= 40, b4= 01).</p>
3	<p>Contrôle simple, associé localement, avec fonctionnement de l'unité DAS902MP</p> 	<p>Deux MCU, un OMS et une unité DAS902MP connectée à MCU-1. OMS contrôle MCU-1 et MCU-2 quand l'unité DAS902MP est en mode AUTO. Quand l'unité DAS902MP n'est pas en mode AUTO, l'unité DAS902MP contrôle à la fois MCU-1 et MCU-2. L'OMS clignote une fois toutes les 5 secondes pour indiquer qu'il est remplacé à distance. Quand l'OMS est remplacé à distance, il n'est pas possible de changer son mode. Configurer le paramètre MCU-1, 97= 01, b5= 0, b6= 1 (6C= 1, 6F= 01, 9A= 30, 9b= 1, b3= 40, b4= 01). Configurer le paramètre MCU-2 6C= 2, (6F= 1).</p>

- **AUTO**= pas d'utilisation des bornes 9 ÷ 15 du module plus DAS902MP;
- **Pas en AUTO**= utilisation des contacts

12.4 Synchronisation

La synchronisation se produit quand les deux opérateurs fonctionnent ensemble. Les portes s'ouvrent et se ferment en même temps. Habituellement, cette fonction est utilisée quand deux grandes coulisses simples sont réunies pour obtenir une grande largeur de passage. La synchronisation ne peut avoir lieu qu'entre deux opérateurs, pas plus.

Pour la synchronisation:

- définir le paramètre 6b=01 sur tous les MCU;
- définir le paramètre 6c=01 sur le MCU-1 (principal);
- définir le paramètre 6c=02 sur le MCU-2.

i **REMARQUE:** Ne branchez pas de sélecteur de mode de fonctionnement (OMS) avant que la configuration de 6C soit terminée sur tous les MCU.

Une fois la configuration terminée, coupez l'alimentation sur tous les opérateurs interconnectés. Connecter le OMS, mettez sous tension. Le MCU principal correspond à la carte de commande qui contient les paramètres du sélecteur de mode de fonctionnement (OMS). Effectuez une réinitialisation après le réglage:

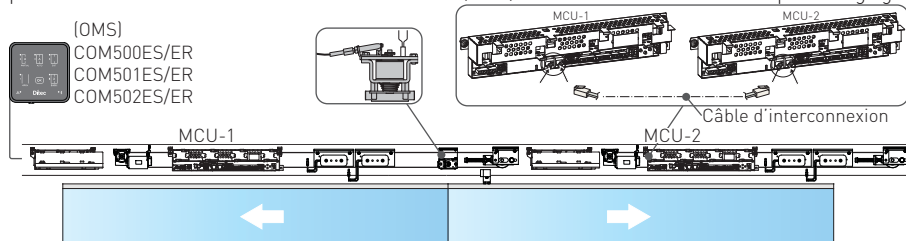

12.5 Interverrouillage

Ne pas utiliser de câble d'interconnexion, pour la connexion réf. figure. 1

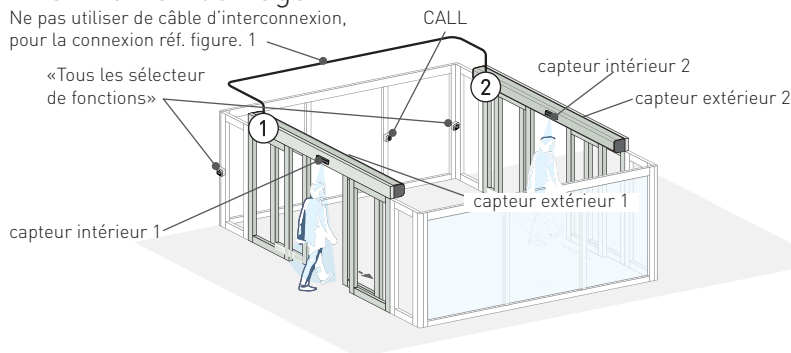

Quand les opérateurs sont interverrouillés, une seule porte peut s'ouvrir en même temps. La porte ouverte doit se fermer avant que l'autre puisse s'ouvrir. Par exemple depuis le début : les deux portes sont fermées. Si la porte 1 reçoit une impulsion, elle s'ouvre. Si la porte 2 reçoit également une impulsion avant que la porte 1 soit fermée, la porte 2 restera fermée. Quand la porte 1 s'est fermée, la porte 2 s'ouvre. Il n'est pas nécessaire que la porte 2 reçoive une autre impulsion pour que la porte s'ouvre. La première impulsion est mémorisée et ouvrira la porte. Cela sert typiquement dans les cas de sas visant à réduire les courants d'air et les pertes d'énergie dans les entrées.

i **REMARQUE:** Il ne peut pas être utilisé comme verrouillage de sécurité

i **REMARQUE:** Il est préférable d'installer un interphone ou un bouton d'appel au secours (CALL) à l'intérieur, entre les deux portes.



Les raccordements électriques doivent être effectués lorsque la tension de réseau est coupée.

MCU

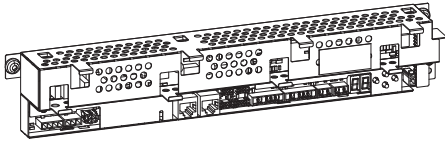

Ne pas utiliser de câble d'interconnexion, pour la connexion réf. figure. 1

Définissez les paramètres suivants dans tous les MCU :

- 6A= 01 fonction d'interverrouillage;
- 90= 03 Interverrouillage ext;
- 91 = 04 Interverrouillage int.

Après le réglage appuyer sur le bouton LEARN pendant 2 secondes, l'écran clignote **L**.

Voir paramètre 25 Temps de désactivation de l'interverrouillage

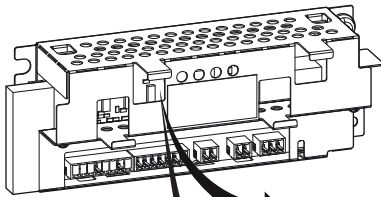
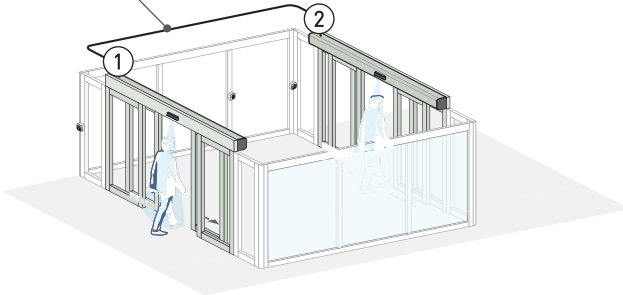

DAS902MP
opérateur 1

DAS902MP
opérateur 2

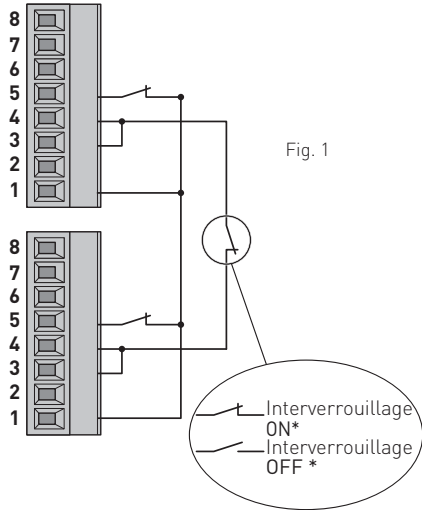

* un sélecteur de fonction doit être connecté à chaque MCU pour gérer le statut de chaque opérateur individuellement, ce qui annule / désactive l'opération de interverrouillage.

13. Dépannage

Défauts	Action corrective
L'automatisme ne s'ouvre pas et le moteur ne démarre pas	Vérifiez et modifiez les paramètres du sélecteur de fonctions. Vérifiez qu'il n'y a aucun objet dans la zone de détection du capteur. Vérifiez le commutateur de courant à l'intérieur du bâtiment.
Le moteur démarre mais l'automatisation ne s'ouvre pas	Vérifiez et déverrouillez tous les verrous. Vérifier qu'aucun objet ne gêne l'automatisation de l'ouverture.
L'automatisation ne ferme pas	Vérifiez et modifiez les paramètres du sélecteur de fonctions. Vérifiez qu'il n'y a aucun objet dans la zone de détection du capteur.
L'automatisme s'ouvre et se ferme tout seul	Vérifiez qu'aucun corps en mouvement n'est présent dans la zone de détection du capteur.
La manoeuvre de réouverture semble trop brusque	Régler le paramètre 49 inférieur à celui d'usine par exemple à 04-05.

Avant de débiter le dépannage, vérifiez que le mode de fonctionnement est correctement sélectionné. Commencez le dépannage par le contrôle des parties mécaniques et électriques de l'opérateur dans l'ordre suivant :

Les parties électromécaniques sont fixées dans la poutre de support. Lors d'un remplacement de ces composants, le sous-ensemble complet doit être démonté puis remplacé.

a. La carte de commande principale est équipée d'un écran à deux chiffres pour indication d'erreur.

- Durant le fonctionnement normal, l'écran affiche **00** (marche).
- Si tous les segments sont éteint sur l'écran, vérifiez l'alimentation principale, le câble d'alimentation ou procédez à une réinitialisation. Si le problème persiste, remplacez la carte de commande principale ou l'alimentation.
- Quand une erreur est active, l'écran alterne entre un type d'erreur, par exemple E4 (Erreur moteur/encodeur) et un second numéro à deux chiffres qui précise davantage l'erreur, par exemple 03 (code d'encodeur). Si plusieurs erreurs sont actives, elles s'afficheront à la suite les unes des autres. Sur chaque unité électronique, il existe également une LED verte. Si la LED est éteinte ou clignote, cela indique que l'unité est défectueuse.

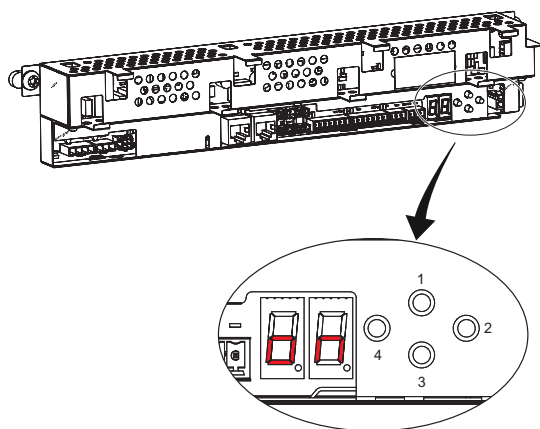

1. **(UP)**: pour monter dans le menu du paramètre ou de la valeur.
2. **(SELECT)**: entrer dans le menu paramètre ou valeur et programmer une valeur en mémoire.
3. **(DOWN)**: pour descendre dans le menu du paramètre ou de la valeur.
4. **(LEARN/EXIT)** (LEARN) a 3 fonctions:
 - 1 apprentissage rapide;
 - 2 apprentissage normal;
 - 3 paramètre par défaut.
 (EXIT) quitte le menu valeur ou paramètre sans enregistrer.

- b. Débrancher l'alimentation principale et les batteries, le cas échéant. Déverrouiller toutes les serrures mécaniques. Tirer sur le vantail manuellement et vérifier que la porte peut être manoeuvrée facilement sur toute sa course (rail et guide). Si le vantail se bloque ou est dur à manoeuvrer, la cause peut être la présence de sable, graviers, saletés etc. dans le guide au sol. Le vantail peut également être bloqué au sol ou par des bandes de brosses étanches. Nettoyer le guide au sol, régler le vantail en hauteur/profondeur ou prendre les mesures nécessaires (par ex. le remplacement des pièces usées) jusqu'à ce que la manoeuvre manuelle du vantail soit souple.
- c. Vérifiez que la tension est correcte [réf. paragraphe 7.3].

13.1 Indication d'erreur active

E1-E8= la lettre **E** clignotante suivie d'un chiffre indique une erreur active (1-8). Le chiffre montre le type d'erreur principal.

L'affichage passe de cette erreur principale à un numéro à deux chiffres pour préciser l'erreur.

Si plusieurs erreurs sont actives, elles s'affichent à la suite les unes des autres. Pour effacer les erreurs, il convient de procéder à une réinitialisation depuis le sélecteur de mode de fonctionnement (OMS) ou de couper puis rétablir l'alimentation principale.

DÉFINITION:

OMS= sélecteur de mode opératoire.

I/O= module plus DAS902MP.

MCU= tableau électronique.

PSU= bloc d'alimentation.

Erreur principale : Alimentation

Erreur détaillée	Raison	Remède
- - Puissance insuffisante	Il n'y a pas assez de puissance pour le MCU.	Vérifiez qu'il n'y a pas de baisse de puissance à partir de la PSU. Vérifiez les câbles. Remplacez la PSU.

Erreur principale : E1 Erreur de détecteur

Erreur détaillée	Raison	Remède
19 Erreur d'impulsion intérieure	La carte de commande ne reçoit aucune réponse au test de la télécommande.	Vérifier que la sortie de surveillance est raccordée et que les branchements sont corrects. Remplacer l'unité d'activation interne surveillée.
20 Erreur d'impulsion incendie	La carte de commande ne reçoit aucune réponse de l'alarme incendie.	Vérifier les branchements de l'alarme incendie.
28 Erreur 2 d'impulsion intérieure de l'IOU	La carte de commande ne reçoit aucune réponse au test de la télécommande.	Vérifier que la sortie de surveillance est raccordée et que les branchements sont corrects. Remplacer l'unité d'activation interne surveillée.
29 Erreur d'impulsion extérieure	La carte de commande ne reçoit aucune réponse au test de la télécommande.	Vérifier que la sortie de surveillance est raccordée et que les branchements sont corrects. Remplacer la télécommande extérieure surveillée.
30 Erreur d'impulsion d'arrêt	La carte de commande ne reçoit aucune réponse de l'impulsion d'arrêt.	Vérifier que la sortie de surveillance est raccordée et que les branchements sont corrects.
31 Erreur d'impulsion de présence latérale	La carte de commande ne reçoit aucune réponse au test de la télécommande.	Vérifier que la sortie de surveillance est raccordée et que les branchements sont corrects. Remplacer le détecteur de présence latérale.
32 Erreur d'impulsion de présence	La carte de commande ne reçoit aucune réponse au test de la télécommande.	Vérifier que la sortie de surveillance est raccordée et que les branchements sont corrects. Remplacer le détecteur de présence.

Erreur principale : E2 Erreur du groupe de secours		
Erreur détaillée	Raison	Remède
21 Erreur du groupe de secours	La tension de la batterie chute en raison d'une faible capacité pendant le test.	Charger ou remplacer la batterie.
	La mesure de la tension de la batterie est fautive.	Remplacer l'unité d'issus de secours (le cas échéant), sinon remplacer la carte de commande principale.
25 Erreur de batterie	La batterie est débranchée, en court-circuit ou le fusible thermique interne de la batterie est défectueux. Le courant de charge sort des spécifications.	Vérifier les câbles et leur branchement. Charger ou remplacer la batterie.
		Remplacer la carte électronique principale.
26 Expiration du temps pour l'action de secours	La porte ne peut effectuer son test de groupe de secours dans le délai imparti, en raison des frottements élevés ou d'une porte coincée.	Veiller à ce que la porte puisse s'ouvrir en position entièrement ouverte.

Erreur principale : E3 Erreur de l'unité électronique		
Erreur détaillée	Raison	Remède
00 Erreur de mémoire vive RAM	Erreur de la mémoire vive RAM interne.	RÉINITIALISER et si le problème persiste, remplacer le groupe électronique qui porte une LED clignotante ou éteinte.
01 Erreur de mémoire morte ROM	Erreur de la mémoire morte ROM interne.	RÉINITIALISER et si le problème persiste, remplacer le groupe électronique qui porte une LED clignotante ou éteinte.
02 Erreur de mémoire EE-PROM	Erreur grave de la mémoire EEPROM interne.	RÉINITIALISATION Si le problème persiste, remplacer la carte de commande principale.
05 Erreur de température ambiante	La mesure de température ambiante est erronée.	RÉINITIALISER et si le problème persiste, remplacer la carte de commande principale.
06 Erreur du transistor de freinage	Impossible d'activer l'interruption client.	RÉINITIALISER et si le problème persiste, remplacer la carte de commande principale.
08 Erreur du convertisseur A/D	Le convertisseur A/D interne est cassé.	RÉINITIALISER et si le problème persiste, remplacer le groupe électronique qui porte une LED clignotante ou éteinte.
10 Erreur registre	Erreur registre interne	RÉINITIALISER et si le problème persiste, remplacer le groupe électronique qui porte une LED clignotante ou éteinte.
11 Erreur OS	Erreur de programme interne	RÉINITIALISER et si le problème persiste, remplacer le groupe électronique qui porte une LED clignotante ou éteinte.
14 Erreur de courant de verrouillage	Le verrou est défectueux.	Vérifier que le bon verrou est installé et, si le problème persiste, remplacer le verrou.
		RÉINITIALISER et si le problème persiste, remplacer la carte de commande principale.
17 Erreur du dispositif de surveillance matériel	Il est impossible de désactiver le pont moteur.	RÉINITIALISER et si le problème persiste, remplacer la carte de commande principale.
18 Erreur critique d'écriture de la mémoire EEPROM	Erreur d'écriture interne de la mémoire EEPROM Cette erreur se produit principalement lorsqu'il est impossible de modifier un paramètre de configuration.	RÉINITIALISER et si le problème persiste, remplacer la carte de commande principale.
22 Erreur de surintensité 24V	La sortie 24 V auxiliaire est surchargée.	RÉINITIALISER et, si le problème persiste, vérifier les détecteurs branchés et autres accessoires 24 V.
		RÉINITIALISER et si le problème persiste, remplacer le groupe électronique qui porte une LED clignotante ou éteinte.

23 Erreur de circuit verrouillage	Impossible de déconnecter le verrouillage à l'aide du relais de verrouillage.	RÉINITIALISER et si le problème persiste, remplacer la carte de commande principale.
24 Erreur d'apprentissage	Le cycle d'apprentissage est expiré.	Veiller à ce que la porte puisse faire un cycle d'ouverture/fermeture complet. Vérifier qu'il n'y a pas de frictions élevées ou de porte coincée, puis effectuer un nouvel apprentissage.
27 Erreur de verrouillage bistable (LDB)	Le verrou bistable (LDB) est défectueux.	Vérifier que le bon verrou est installé, si le problème persiste, remplacer le verrou.
33 Flash Code erreur	Erreur grave de programme interne.	RÉINITIALISER et si le problème persiste, remplacer la carte de commande principale.
34 Erreur validation sortie	Echec de test des circuits de sécurité.	RÉINITIALISER et si le problème persiste, remplacer la carte de commande principale.
35 Erreur de tension de la liaison	La mesure de la tension de liaison interne est mauvaise.	RÉINITIALISER et si le problème persiste, remplacer la carte de commande principale.
46 OMS Erreur interne	Erreur interne dans le OMS.	RÉINITIALISER, et si le problème persiste, remplacer la OMS.

Erreur principale : E4 Erreur du moteur/de l'encodeur

Erreur détaillée	Raison	Remède
03 Erreur de l'encodeur	L'encodeur, son câble ou le câble du moteur est endommagé. Type de moteur sélectionné incorrect	Vérifier que les câbles de l'encodeur et du moteur sont branchés. Vérifier la configuration du type de moteur.
04 Erreur courant du moteur	Le câble du moteur ou celui de l'encodeur est endommagé. Type de moteur sélectionné incorrect.	Vérifier que les câbles de l'encodeur et du moteur sont branchés. Vérifier la configuration du type de moteur.
09 Erreur du câble d'encodeur	Le câble d'encodeur est endommagé.	Vérifier que le câble de l'encodeur est branché, sinon le remplacer.

Erreur principale : E5 Erreur de verrouillage

Erreur détaillée	Raison	Remède
07 Défaillance de verrouillage	Le verrouillage ou tout autre obstacle empêchait l'ouverture de la porte les 14 premiers millimètres à partir de la position de fermeture.	Vérifier que le verrouillage fonctionne sans frottement. Vérifier que la force de maintien fermé et que les paramètres de libération du verrouillage sont correctement réglés.

Erreur principale : E6 Erreur de communication

Erreur détaillée	Raison	Remède
12 Erreur de communication du contrôle du moteur	Processeur de contrôle du moteur déconnecté du bus interne.	RÉINITIALISER et si le problème persiste, remplacer la carte de commande principale.
13 Erreur de communication du contrôle de la porte	Processeur de contrôle de la porte déconnecté du bus interne.	RÉINITIALISER et si le problème persiste, remplacer la carte de commande principale.
36 Erreur de communication relative aux issues de secours	Processeur de l'unité de voie de secours déconnectée du bus interne.	RÉINITIALISER et si le problème persiste, remplacer la carte de commande d'issue de secours.
37 Erreur de communication I/O	La carte de commande I/O est déconnectée à partir du bus interne.	RÉINITIALISER et si le problème persiste, remplacer la carte de commande I/O
38 Erreur d'incompatibilité de marque d' I/O	L'unité de commande I/O n'est pas de la marque Ditec.	Remplacez l'unité de commande d'E/S par une unité de commande d' I/O de la marque Ditec.

39 Erreur d'incompatibilité de marque OMS	Le sélecteur de mode de fonctionnement (OMS) n'est pas de la marque Ditec.	Remplacez Le sélecteur de mode de fonctionnement (OMS) par une de la marque Ditec.
47 OMS Erreur de communication	Communication corrompue avec la OMS lors du choix du mode de sélection.	RÉINITIALISER et, si le problème persiste, remplacer la OMS. Si le problème persiste après le changement de la OMS, changez la MCU.
51 Erreur de communication Web	Carte de contrôle Web déconnectée du bus interne.	RÉINITIALISER et si le problème persiste, remplacer la carte de commande Web.
52 Erreur de communication Hi-O	Unité Hi-O Web déconnectée du bus interne.	RÉINITIALISER et si le problème persiste, remplacer la carte de commande Hi-O.
53 Erreur de communication du sélecteur de mode opératoire	Sélecteur de mode de fonctionnement (OMS) dé- connecté du bus externe.	RÉINITIALISER, vérifiez les branchements, et si le problème persiste, remplacez le sélecteur de mode de fonctionnement (OMS).
54 Erreur de communication externe	Le bus externe fonctionne mal.	RÉINITIALISER et si le problème persiste, remplacer la carte de commande principale.
55 Erreur d'incompatibilité de marque CTI	L'Interface de l'outil de configuration (CTI, de l'anglais Configuration Tool Interface) ou le MCU n'est pas de la marque Ditec.	Vérifiez que l'opérateur est un Ditec opérateur.



Il n'est pas possible de remplacer un composant d'opérateur Ditec par un composant d'une autre marque.

Erreur principale : E7 Température élevée du moteur

Erreur détaillée	Raison	Remède
16 Température élevée du moteur	Le cycle de service de la porte est trop élevé pour les paramètres de vitesse et de temporisation.	Si le moteur est chaud, mettre la porte en position d'exploitation OUVERT puis patienter au moins 1 minute. Réduire les vitesses et augmenter les paramètres de temporisation.
	Le moteur renforcé est remplacé par un moteur normal.	Mettre la porte en position de mode opératoire « Ouvert » puis patienter au moins 5 minutes.

Erreur principale : Erreur non critique E8

Erreur détaillée	Raison	Remède
49 Erreur d'écriture non critique de la mémoire EE- PROM	La carte de commande principale est incapable d'écrire les informations du journal des erreurs ou du journal des événements dans la mémoire EE- PROM.	Réinitialiser et, si le problème persiste, remplacer la carte de commande principale si la lecture des informations des journaux est importante.
50 Erreur d'accès à la mémoire EEPROM	La file d'attente de la mémoire EEPROM est pleine.	Trop d'événements à consigner. Réduire le nombre d'événements à consigner dans la configuration du journal des événements.

OMS Codes d'erreur

Erreur détaillée	Raison	Remède
Feu rouge toutes les 2 secondes	Erreur dans l'opérateur de porte MCU.	RÉINITIALISER et, si le problème persiste, une visite de maintenance est requise.
Feu rouge 4 fois par seconde	Erreur interne dans le OMS.	Remplacer le OMS.

Après remède ou remplacement, l'opérateur doit être contrôlé comme suit :

- Observer les mouvements de la porte et régler les fonctions aux valeurs appropriées pour obtenir un fonctionnement de porte harmonieux et veiller à respecter les réglementations locales.
- Contrôler que les fonctions et valeurs sont correctement programmées et correspondent aux accessoires installés et à la législation en vigueur.
- Nettoyer le capot et les vantaux.

14. Plan d'entretien ordinaire

Effectuer les opérations et les vérifications suivantes tous les 6 mois, en fonction de l'intensité d'utilisation de l'automatisme.

Avec alimentation et batteries débranchées:

- Nettoyer et lubrifier les parties mobiles (les rails de coulissement du chariot et les rails au sol).
- Contrôler la courroie et sa tension.
- Nettoyer les capteurs.
- Contrôler la stabilité du système automatique et s'assurer que toutes les vis soient correctement serrées.
- Contrôler l'alignement des vantaux, la position des butées d'arrêt et l'introduction correcte du dispositif de verrouillage.

Avec alimentation et batteries branchées:

- Contrôler le bon fonctionnement du système de verrouillage.
- Contrôler la stabilité de l'automatisme et que le mouvement soit fluide.
- Contrôler que toutes les fonctions de commande fonctionnent correctement.
- S'assurer que les commandes et les capteurs de sécurité fonctionnent correctement.
- S'assurer que les forces développées par l'automatisme soient conformes aux exigences des règlements en vigueur.



REMARQUE : pour les pièces de rechange, se reporter au catalogue spécifique.



Pour l'éventuelle réparation ou remplacement des produits seules des pièces de rechange originales devront être utilisées.

L'installateur doit fournir à l'utilisateur toutes les informations relatives au fonctionnement automatique, manuel et d'urgence de l'automatisme ou du portail motorisé, de même que le mode d'emploi.

L'installateur doit remplir le registre d'entretien, dans lequel il devra indiquer toutes les interventions d'entretien ordinaire et extraordinaire effectuées.

Tous les droits relatifs à ce matériel sont la propriété exclusive d'ASSA ABLOY Entrance System AB. Bien que les contenus de cette publication aient été rédigés avec le plus grand soin, ASSA ABLOY Entrance System AB ne saurait être tenue responsable en cas de dommages dérivant d'erreurs ou d'omissions éventuelles.

Nous nous réservons le droit d'apporter des modifications éventuelles sans préavis.

Toute copie, reproduction, retouche ou modification est expressément interdite sans l'accord écrit préalable d'ASSA ABLOY Entrance System AB.

